



Create emotions

**USER MANUAL
MANUEL D'UTILISATION**

**AIR CONDITIONER
CLIMATISEUR**





GENERAL SAFETY PRECAUTION

- It is strongly recommended to read the instructions carefully before using your device.
- Use the air conditioner as specified in this guide. These instructions are not intended to cover all conditions and situations. As with any home appliance products, common sense and caution are recommended for installation, use and maintenance.
- Packaging materials are recyclable and should be thrown in appropriate containers. The air conditioner must also be thrown in a recycling center when it is condemned.
- The manufacturer declines all responsibility for damage caused by non-observance of the safety instructions in this user manual.
- Power supply: The electrical installation must comply with local electrical standard, especially for grounding. We cannot be held responsible for any incident caused by improper electrical installation.

- Electrical installation advices:
 - Do not use an extension cord, adapter or power strip
 - Make sure the power plug has the ground wire
 - The socket must be easily accessible but out of reach of children

- The warranty does not include the presence & damages due to any foreign bodies (Lizards, Cockroaches, flying or crawling insects, ants, rats, mice...) in the unit.



SAFETY RULES AND RECOMMENDATIONS FOR INSTALLATION

WARNING

- The installation must be entrusted by the dealer or an authorized technician as it requires special knowledge and skills. If you install the unit yourself, there is a risk of fire, electric shock, injury, or water leakage.
- Make sure the base of the outdoor unit is securely fastened.
- Make sure that air cannot enter the refrigerated system and check for refrigerant leakage by moving the unit.
- The fuses installed in the integrated control are 3.15A / 250V for 220V and 3.15A / 125V for 110V.
The user must protect the wall unit with a fuse of sufficient capacity for the maximum power current or other overvoltage protection device.
- It is necessary to incorporate in the fixed wiring a device for disconnecting the power supply, the distance between the contacts must be at least 3 mm between each pole.
- The appliance must be installed according to the regional standards in force.
- The device must be installed according to national wiring regulations.
- Make sure that the main voltage corresponds to the one indicated on the identification plate.
- You may be shocked even if you turn off the power.
- Keep the switch or plug clean.
- Insert the plug correctly into the socket, avoiding the risk of electric shock or fire due to insufficient contact.
- You must use an independent electrical outlet to connect the unit. If you use another electrical outlet, a fire may occur.
- Check that the male and female plugs are compatible, if not pls proceed to change them.
- Do not install the appliance at a distance of less than 50 cm from flammable substances (alcohol, etc.) or pressurized containers (aerosol cans).
- If the unit is used in locations where ventilation is not available, care must be taken to prevent refrigerant leakage, which could result in a fire hazard.
- Avoid installing the unit in a location where flammable gas leaks may occur. A fire could start in case of gas leakage or gas accumulation around the unit.
- Do not install it in an excessively humid place, such as in a bathroom. Deterioration of the insulation may result in electric shock or fire.
- Before accessing the connection terminals, all power circuits must be disconnected from the power source.
- Grounding must be done by the dealer or an authorized technician. Insufficient or incorrect grounding may cause a fire.
- It is highly recommended to Perform an operation test after installing the air conditioner and save the operation data.



SAFETY RULES AND RECOMMENDATIONS FOR USE

PROHIBITION

- Never switch on or off the circuit breaker or touch the buttons with wet hands. You may be shocked.
- Do not insert your fingers or other objects into the air inlet / outlet grilles.
- Do not insert any object or liquid (metal object, piece of paper, water, etc.) into the air inlet or outlet grille. The internal blower (which can rotate at high speed) or the high voltage sections can cause injury or electric shock.
- Do not clean the inside of the air conditioner yourself. Ask your dealer to clean the air conditioner internally. Improper cleaning can result in breakage of resin parts or deterioration of the insulation of electrical components, which may result in water leakage, electric shock or fire.
- Do not place heavy objects on the power cable, expose it to heat, or pull on it. Otherwise, there is a risk of electric shock or fire.
- Do not use any other refrigerant than the one specified. Otherwise, abnormally high pressure may occur in the refrigeration cycle, which can lead to product malfunction, explosion or even personal injury.
- Do not bend, pull or crush the power cord as this may damage it.
- Electric shocks and fires are usually caused by a damaged power cord. Only a qualified technician should replace a damaged power cord.
- Do not use an extension cord or multiple plug.
- Do not touch the device if parts of your body are humid or wet.
- Do not obstruct the air inlet or outlet of the wall unit or outdoor unit.
- Clogging of these openings could cause a decrease in the efficiency of the air conditioner with the possibility of subsequent failures.
- Do not alter the characteristics of the device in any way.
- Do not install the unit in an environment that may contain gasoline, oil, or sulfur or near a heat source.
- Do not climb, do not place heavy or hot objects on the top of the unit.
- Do not leave doors or windows open for extended periods while the air conditioner is running.
- Do not direct the air flow onto plants or animals.
- Prolonged direct exposure to the cold air conditioner could have a negative effect on plants or animals.
- Do not put the air conditioner in contact with water. Electrical insulation could be damaged and cause a risk of electric shock.
- Do not climb or place objects on the outdoor unit.
- Never insert a stick or similar object into the outdoor unit. You could be seriously injured.

WARNING

- The manufacturer declines all responsibility for damage caused by non-observance of the safety instructions in this user manual.
- Be careful not to install, repair, open or remove the cabinet. You may be exposed to dangerous voltages. Ask the dealer or a Professional to do so.
- Always use the air conditioner with the air filter in place. Use without the air filter could cause excessive accumulation of dust and other residues on the internal components resulting in subsequent failures.
- The fins should be down in heating mode and up in cooling mode.
- Selecting the most appropriate temperature may prevent damage to the unit.
- Do not expose your body directly to cold or hot air for a long time.
- In the event of a malfunction (burning smell, etc.), switch off the air conditioner and switch off the circuit breaker.
- Be careful not to disassemble, modify or move the device yourself. You may cause a fire, electric shock, or water leak. If the cables are damaged, there is a risk of electric shock or fire. Always contact your dealer to repair or move the unit.
- If a malfunction occurs (especially if there is a burning smell from the unit or the unit is no longer cooling), immediately stop using the unit and turn off the circuit breaker. If you continue to use the product under these conditions, you may be subjected to electric shock or fire. Always contact your dealer to repair or have the device inspected.
- Do not connect the ground wire to a gas pipe, water pipe, lightning rod or to the telephone earth line.
- If the drain hose of the indoor unit is exposed due to moving the unit, close the opening.
- Do not touch the internal electrical components as this may result in electric shock or injury.
- If the air conditioner does not cool or heat up, it is possible that refrigerant leakage has occurred. Contact your dealer. The refrigerant used in the air conditioner is well protected. It will not leak under normal conditions of use. Nevertheless, if a leak occurs and the fluid comes into contact with a heat source, especially with a radiator or a range, a harmful reaction can take place.
- In case of unusual noises, stop using the device immediately and switch off the circuit breaker. If you continue to use the product under these conditions, it may cause a fire or electric shock. Contact your dealer for service.
- Be careful not to damage or modify the power cable. Be sure to connect the cable correctly and do not use a multi-plug where other devices are connected. Otherwise, a fire may occur.
- This device is not intended to be used by persons (including children) with reduced physical or mental abilities.
- Children must be supervised so that they do not play with the device.

- Check that the circuit breaker is correctly installed. Failure to install the circuit breaker properly may result in electric shock. To check the installation method, contact your dealer or the authorized service technician who installed the unit.
- If you use the appliance in a closed room or with other combustion appliances, ventilate the room regularly by opening a window. Insufficient ventilation may result in asphyxiation due to a lack of oxygen.
- Avoid using the device for a long time in an excessively humid environment (where the humidity is above 80%), especially when windows and doors are left open. Condensation may be formed in the indoor unit and water may flow on your furniture, which may damage the unit.
- In case of prolonged disuse, turn off the switch or disconnect the main circuit breaker.
- It is recommended to entrust the maintenance of the device to a specialist in case of prolonged use.
- At least once a year, check if the mounting table of the outdoor unit is damaged. If you do not perform this check and the table is damaged, the unit may fall and injure someone.
- Use a stable and sturdy ladder to install / remove the front panel / air filter. Otherwise, you risk to fall and injure yourself.
- Do not hang on the outdoor unit and do not place any object on it. This may indeed tip over or fall, and you could hurt yourself. Damage to the unit may cause electric shock or fire.
- Do not use combustion equipment directly in the airflow of the air conditioner. Poor combustion can lead to asphyxiation.
- Check that the water is properly drained. If the exhaust system is clogged, leakage may occur and water may damage your furniture. To verify that the installation method used is correct, contact your dealer or the authorized service technician who installed the unit.
- Do not place any containers filled with liquids, such as vases, on the apparatus. Otherwise, the liquid in the container may get inside the unit and damage the electrical insulator, which may cause an electric shock.
- Do not place any other electrical appliance or furniture under the unit. Drops of water could fall on them, which could damage the furniture or the appliance.
- Be careful not to place animals or plants directly in the airflow of the air conditioner. This can affect the health of the animals or plants.
- Do not place objects near the outdoor unit and regularly clean dead leaves that fall around. Dead leaves attract small animals, which can come into contact with the electrical components of the appliance, which may cause a malfunction or fire.
- Do not use the appliance for other purposes than the one designed, such as for storing food or animals, or as a support for plants, precision appliances or art works. Do not use the unit in a boat or other vehicle as this may cause the unit to malfunction or damage the vehicle. When you clean it, you must turn off the power and turn off the breaker. Since the internal blower can turn at high speed, you could hurt yourself.
Do not clean the main unit with water as this may cause an electric shock.
- After cleaning the front panel or air filter, carefully wipe off any splashing water and let it dry. The presence of water may cause an electric shock.
- After removing the front panel, do not touch the metal parts of the unit. You could hurt yourself.
- Do not touch the air intake section or aluminum fins of the unit. You could hurt yourself.
If thunder rumbles and lightning announces a thunderstorm, stop using the device and turn off the breaker.
Lightning may cause a malfunction.

BATTERY REMOTE CONTROL

- Observe the (+) and (-) polarities when inserting the batteries.
- Do not recharge the batteries.
- Do not use batteries whose recommended period of use has expired.
- Be sure to remove used batteries from the remote control.
- Do not use batteries of different types at the same time and do not use new batteries with used batteries.
- Do not solder the batteries.
- Be careful not to short-circuit, disassemble, heat, or burn batteries. If the batteries are discarded incorrectly, they may explode or leak, possibly resulting in burns or injury.
- If your skin comes into contact with the battery fluid, rinse immediately with plenty of water. If liquid is flowing on devices, wipe it to prevent direct contact.
- Keep batteries out of reach of young children. If a child swallows a battery, consult a doctor immediately.



CONSIGNES GENERALES DE SECURITE

- Il est fortement recommandé de bien lire les consignes avant l'utilisation de votre appareil.
- Se servir du climatiseur selon l'usage spécifié dans ce livret. Ces instructions ne sont pas conçues pour couvrir toutes les conditions et situations possibles. Comme avec tout appareil électroménager, le bon sens et la prudence sont donc recommandés quant à l'installation, l'utilisation et l'entretien.
- Les matériaux d'emballage sont recyclables et devraient être débarrassés dans les contenants appropriés. Le climatiseur devra aussi être débarrassé dans un centre de recyclage lorsqu'il sera condamné.
- Le fabricant décline toute responsabilité en cas de dommage provoqué par le non-respect des consignes de sécurité de ce mode d'emploi.
- Alimentation électrique : L'installation électrique doit être conforme à la Norme électrique locale, en particulier pour la prise de terre. Nous ne pouvons pas être tenus pour responsable de tout incident causé par une mauvaise installation électrique.
- Conseils d'installation électrique de votre appareil :
 - N'utilisez pas de rallonge, adaptateur ou multiprise
 - Assurez-vous que la fiche d'alimentation comporte le fil de terre
 - La prise de courant doit être facilement accessible mais hors de portée des enfants
- La garantie n'inclut pas la présence & les dommages dus à tous corps étrangers (Lézards, Cafards, Insectes volant ou rampants, Fourmis, Rats, Souris...) dans l'appareil.



REGLES DE SECURITE ET RECOMMANDATIONS POUR L'INSTALLATION

ATTENTION

- L'installation doit être confiée au revendeur ou à un technicien agréé car elle nécessite des connaissances et des compétences particulières. Si vous installez vous-même l'appareil, vous risquez de provoquer un incendie, de subir une secousse électrique, de vous blesser ou de provoquer une fuite d'eau.
- Assurez-vous que la base de l'unité extérieure est fixée solidement.
Assurez-vous que l'air ne puisse pénétrer dans le système réfrigéré et vérifiez qu'il n'y ait pas de fuite de réfrigérant en déplaçant l'appareil.
- Les fusibles installés dans le contrôle intégré sont de 3.15A / 250V pour le 220V et de 3.15A / 125V pour le 110V.
L'utilisateur doit protéger l'unité murale avec un fusible de capacité suffisante pour le courant de puissance maximale ou avec un autre appareil de protection en cas de surtension.
- Il est nécessaire d'incorporer au câblage fixe un dispositif de déconnexion de l'alimentation dont la distance entre les contacts doit être d'au moins 3 mm entre chaque pôle.
L'appareil doit être installé selon les normes régionales en vigueur.
L'appareil doit être installé conformément aux réglementations nationales en matière de câblage.
- S'assurer que la tension principale corresponde à celle indiquée sur la plaque d'identification.
- Vous risquez de subir un choc électrique même si vous coupez l'alimentation électrique.
- Garder l'interrupteur ou la prise de courant propre.
- Insérer la prise de courant correctement dans la prise, en évitant un risque de décharge électrique ou d'incendie dû à un contact insuffisant.
- Vous devez utiliser une prise électrique indépendante pour brancher l'appareil. Si vous utilisez une autre prise électrique, un incendie risque de se produire.
- Vérifier que les prises mâle et femelle sont compatibles, sinon voir à les changer.
- Ne pas installer l'appareil à une distance de moins de 50 cm de substances inflammables (alcool, etc.) ou de contenants sous pression (canettes d'aérosol).
- Si l'appareil est utilisé dans des endroits sans possibilité de ventilation, des précautions doivent être prises afin d'empêcher des fuites de réfrigérant, causant un risque d'incendie.
- Évitez d'installer l'appareil dans un endroit où des fuites de gaz inflammable peuvent se produire. Un incendie peut se produire en cas de fuite de gaz ou d'accumulation de gaz autour de l'appareil.
- N'installez pas l'appareil dans un endroit excessivement humide, notamment dans une salle de bains. La détérioration de l'isolant risque d'entraîner un choc électrique ou de provoquer un incendie.
- Avant d'accéder aux bornes de connexion, tous les circuits d'alimentation doivent être débranchés à la source d'alimentation.
- La mise à la terre doit être confiée au revendeur ou à un technicien agréé. Une mise à la terre insuffisante ou incorrecte risque de provoquer un incendie.
- Effectuer un test d'opération suite à l'installation du climatiseur et enregistrer les données d'opération.



REGLES DE SECURITE ET RECOMMANDATIONS POUR L'UTILISATION

INTERDICTION

- Veillez à ne jamais activer ou désactiver le disjoncteur ou à toucher les boutons avec les mains mouillées. Vous risquez de subir un choc électrique.
- N'insérez pas vos doigts ou tout autre objet dans les grilles d'arrivée/de sortie d'air.
N'insérez aucun objet ou aucun liquide (objet métallique, bout de papier, eau, etc.) dans la grille d'entrée ou de sortie d'air. Le ventilateur interne (qui peut tourner à grande vitesse) ou les sections à haute tension risquent de provoquer des blessures ou une secousse électrique.
- Ne nettoyez pas vous-même l'intérieur du climatiseur. Demandez à votre revendeur de procéder à un nettoyage interne du climatiseur. Un nettoyage incorrect peut entraîner la rupture des pièces en résine ou la détérioration de l'isolant des composants électriques, ce qui risque de provoquer une fuite d'eau, une secousse électrique ou un incendie.
- Ne placez pas d'objets lourds sur le câble d'alimentation, n'exposez pas ce dernier à la chaleur et ne tirez pas dessus. Dans le cas contraire, vous risquez de subir une secousse électrique ou de provoquer un incendie.
- N'utilisez pas d'autre fluide frigorigène que celui spécifié. Dans le cas contraire, une pression anormalement élevée risque de se produire dans le cycle frigorifique, ce qui peut provoquer un dysfonctionnement ou une explosion du produit, voire des blessures corporelles.
- Ne pas plier, tirer ou écraser le cordon d'alimentation car cela pourrait l'endommager.
- Les décharges électriques et les incendies sont habituellement causés par un cordon endommagé. Seul un technicien qualifié devrait se charger de remplacer un cordon d'alimentation endommagé.
- Ne pas utiliser de rallonge ou de prise multiple.
- Ne pas toucher l'appareil si des parties de votre corps sont mouillées ou humides.
- Ne pas obstruer l'entrée ou la sortie d'air de l'unité murale ou de l'unité extérieure.
- L'obstruction de ces ouvertures pourrait causer une diminution de l'efficacité du climatiseur avec une possibilité de pannes subséquentes.
- En aucun cas altérer les caractéristiques de l'appareil.
- Ne pas installer l'appareil dans un environnement pouvant contenir de l'essence, de l'huile ou du soufre ou près d'une source de chaleur.
- Ne pas grimper, placer des objets lourds ou chauds sur le dessus de l'appareil.
- Ne pas laisser portes ou fenêtres ouvertes durant une période prolongée lorsque le climatiseur est en marche.
- Ne pas diriger l'air directement sur des plantes ou des animaux.
Une exposition directe prolongée à l'air froid du climatiseur pourrait avoir un effet - négatif sur des plantes ou des animaux.
- Ne pas mettre le climatiseur en contact avec de l'eau. L'isolant électrique pourrait être endommagé et causer un risque d'électrocution.
- Ne pas grimper ou placer des objets sur l'unité extérieure.
- Ne jamais insérer un bâton ou objet similaire dans l'unité extérieure. Vous pourriez subir des blessures sérieuses.

ATTENTION

- Le fabricant décline toute responsabilité en cas de dommage provoqué par le non-respect des consignes de sécurité de ce mode d'emploi.
- Veillez à ne pas installer, réparer, ouvrir ou retirer le cabinet. Vous risquez de vous exposer à des tensions dangereuses. Demandez au revendeur ou à un professionnel de le faire.
- Toujours utiliser le climatiseur avec le filtre à air en place. L'utilisation sans le filtre à air pourrait causer une accumulation excessive de poussière et autres résidus sur les composants internes résultant en pannes subséquentes.
- Les ailettes doivent être dirigées vers le bas en mode chauffage et vers le haut en mode climatisation.
- La sélection de la température la plus appropriée peut empêcher de causer des dommages à l'appareil.
- N'exposez pas votre corps directement à l'air froid ou chaud pendant une période prolongée.
- En cas d'anomalie (odeur de brûlé, etc.), mettez le climatiseur hors tension et désactivez le disjoncteur.
- Veillez à ne pas démonter, modifier ou déplacer vous-même l'appareil. Vous risquez de provoquer un incendie, de subir une secousse électrique ou de provoquer une fuite d'eau. Si les câbles sont endommagés, vous risquez de subir une secousse électrique ou de provoquer un incendie. Pour réparer ou déplacer l'appareil, faites appel à votre distributeur.
- Si un dysfonctionnement se produit (notamment si une odeur de brûlé se dégage de l'appareil ou si celui-ci ne refroidit plus), cessez immédiatement d'utiliser l'appareil et désactivez le disjoncteur. Si vous continuez d'utiliser l'appareil dans ces conditions, vous risquez de subir une secousse électrique ou de provoquer un incendie. Pour réparer ou faire inspecter l'appareil, faites appel à votre revendeur.
- Ne raccordez pas le fil de terre à un tuyau de gaz, une conduite d'eau, un paratonnerre ou à la ligne de terre du téléphone.
- Si le tuyau d'écoulement de l'unité intérieure est exposé suite à un déplacement de l'appareil, fermez l'ouverture.

ATTENTION

- Ne touchez pas les composants électriques internes sous peine de subir un choc électrique ou de vous blesser.
- Si le climatiseur ne refroidit pas ou ne chauffe pas, il est possible qu'une fuite du fluide frigorigène se soit produite. Contactez votre revendeur. Le fluide frigorigène utilisé dans le climatiseur est bien protégé. Il ne fuira pas dans des conditions d'utilisation normales. Néanmoins, si une fuite se produit et que le fluide entre en contact avec une source de chaleur, notamment avec un radiateur ou une cuisinière, une réaction nocive peut avoir lieu.
- En cas de bruits inhabituels, cessez immédiatement d'utiliser l'appareil et désactivez le disjoncteur. Si vous continuez d'utiliser l'appareil dans ces conditions, vous risquez de provoquer un incendie ou de subir un choc électrique. Contactez votre revendeur pour faire réparer l'appareil.
- Veillez à ne pas endommager ou modifier le câble d'alimentation. Veillez à raccorder correctement le câble et à ne pas utiliser de prise multiple sur laquelle sont branchés d'autres appareils. Dans le cas contraire, un incendie risque de se produire.
- Cet appareil n'est pas destiné à être utilisé par des personnes (notamment des enfants) présentant des capacités physiques ou mentales réduites.
Les enfants doivent être surveillés afin qu'ils ne jouent pas avec l'appareil.
- Vérifiez que le disjoncteur est correctement installé. Si le disjoncteur n'est pas correctement installé, vous risquez de subir un choc électrique. Pour vérifier la méthode d'installation, contactez votre revendeur ou le technicien agréé qui a installé l'appareil.
- Si vous utilisez l'appareil dans une pièce fermée ou avec d'autres appareils de combustion, aérez régulièrement la pièce en ouvrant une fenêtre. Une aération insuffisante risque d'entraîner une asphyxie due au manque d'oxygène.
- Évitez d'utiliser trop longtemps l'appareil dans un environnement excessivement humide (dont le taux d'humidité est supérieur à 80 %), notamment lorsque vous laissez les fenêtres et les portes ouvertes. De la condensation peut se former dans l'unité intérieure et de l'eau peut couler sur vos meubles, ce qui risque de les endommager.
- En cas d'inutilisation prolongée, éteignez l'interrupteur ou désactivez le disjoncteur principal.
- Il est recommandé de confier la maintenance de l'appareil à un spécialiste en cas d'utilisation prolongée.
Au moins une fois par an, vérifiez si la table de montage de l'unité extérieure est endommagée. Si vous n'effectuez pas cette vérification et que la table est endommagée, l'unité risque de tomber et de blesser quelqu'un.
- Utilisez une échelle stable et robuste pour installer/retirer le panneau avant/le filtre à air. Dans le cas contraire, vous risquez de tomber et de vous blesser.
Ne vous accrochez pas à l'unité extérieure et ne placez aucun objet dessus. Celle-ci risque en effet de se renverser ou de tomber, et vous pourriez vous blesser. Tout dommage à l'unité risque de provoquer une secousse électrique ou un incendie.
- N'utilisez pas d'appareils de combustion directement dans le flux d'air du climatiseur. Une mauvaise combustion risque d'entraîner une asphyxie.
- Vérifiez que l'eau est correctement évacuée. Si le système d'évacuation est obstrué, une fuite risque de se produire et l'eau risque d'endommager votre mobilier. Pour vérifier que la méthode d'installation utilisée est correcte, contactez votre distributeur ou le technicien agréé qui a installé l'appareil.
- Ne placez aucun récipient rempli de liquide, notamment un vase, sur l'appareil. Dans le cas contraire, le liquide contenu dans le récipient risque de pénétrer à l'intérieur de l'appareil et de détériorer l'isolant électrique, ce qui peut provoquer un choc électrique.
- Ne placez aucun autre appareil électrique ou meuble sous l'unité. Des gouttes d'eau pourraient tomber dessus, ce qui risquerait d'endommager le meuble ou l'appareil.
- Veillez à ne pas placer d'animaux ou de plantes directement dans le flux d'air du climatiseur. Cela peut nuire à la santé de l'animal ou de la plante.
- Ne placez aucun objet à proximité de l'unité extérieure et nettoyez régulièrement les feuilles mortes qui tombent autour. Les feuilles mortes attirent les petits animaux, qui peuvent entrer en contact avec les composants électriques de l'appareil, ce qui risque de provoquer un dysfonctionnement ou un incendie.
- N'utilisez pas l'appareil à d'autres fins que celles pour lesquelles il a été conçu, notamment pour le stockage d'aliments ou d'animaux, ou comme support pour plantes, appareils de précision ou objets d'art. N'utilisez pas l'unité dans un bateau ou un autre véhicule, sous peine de provoquer un dysfonctionnement de l'appareil ou d'endommager le véhicule en question.
- Lors du nettoyage, vous devez mettre l'appareil hors tension et désactiver le disjoncteur. Étant donné que le ventilateur interne peut tourner à grande vitesse, vous pourriez vous blesser.
Ne nettoyez pas l'unité principale avec de l'eau, car cela risque de provoquer un choc électrique.
Après le nettoyage du panneau avant ou du filtre à air, essuyez soigneusement toute projection d'eau et laissez sécher. La présence d'eau risque de provoquer un choc électrique.
Après avoir retiré le panneau avant, ne touchez pas les pièces métalliques de l'appareil. Vous risqueriez de vous blesser.
Ne touchez pas la section d'entrée d'air ou les ailettes en aluminium de l'appareil. Vous risqueriez de vous blesser.
- Si le tonnerre gronde et qu'un éclair annonce un orage, cessez d'utiliser l'appareil et désactivez le disjoncteur.
Les éclairs risquent d'entraîner un dysfonctionnement.

PILES DE LA TELECOMMANDE

- Respectez les polarités (+) et (-) lors de l'insertion des piles.
- Ne rechargez pas les piles.
- N'utilisez pas des piles dont la période d'utilisation recommandée a expiré.
- Veillez à retirer les piles usagées de la télécommande.
- N'utilisez pas simultanément des piles de différents types et n'utilisez pas des piles neuves avec des piles usagées.
- Ne soudez pas les piles.
- Veillez à ne pas court-circuiter, démonter, chauffer ou brûler les piles. Si les piles ne sont pas correctement mises au rebut, elles risquent d'exploser ou de fuir, ce qui peut entraîner des brûlures ou des blessures.
- Si votre peau entre en contact avec le liquide des piles, rincez-vous immédiatement à grande eau. Si le liquide coule sur des appareils, essuyez-le pour éviter tout contact direct.
- Tenez les piles hors de la portée des jeunes enfants. Si un enfant avale une pile, consultez immédiatement un médecin.

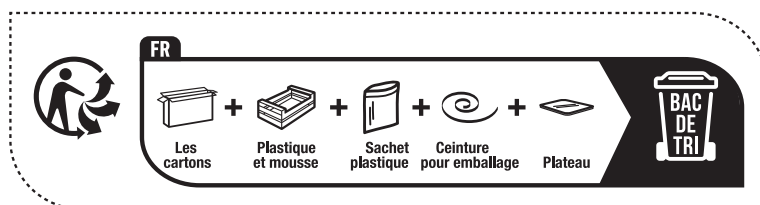

Table of Contents

Safety Precautions	03
---------------------------------	-----------

Owner's Manual

Unit Specifications and Features.....	07
1. Indoor unit display.....	07
2. Operating temperature.....	08
3. Other features	09
4. Setting angle of airflow.....	10
5. Manual operation (without Remote).....	10
Care and Maintenance.....	11
Troubleshooting.....	13

Installation Manual

Accessories.....	16
Installation Summary - Indoor Unit	17
Unit Parts.....	18
Indoor Unit Installation.....	19
1. Select installation location.....	19
2. Attach mounting plate to wall.....	19
3. Drill wall hole for connective piping.....	20
4. Prepare refrigerant piping.....	21
5. Connect drain hose.....	21
6. Connect signal and power cables.....	22
7. Wrap piping and cables.....	23
8. Mount indoor unit.....	24
Outdoor Unit Installation.....	25
1. Select installation location.....	25
2. Install drain joint.....	26
3. Anchor outdoor unit.....	26
4. Connect signal and power cables.....	28
Refrigerant Piping Connection.....	29
A. Note on Pipe Length.....	29
B. Connection Instructions –Refrigerant Piping.....	29
1. Cut pipe.....	29
2. Remove burrs.....	30
3. Flare pipe ends.....	30
4. Connect pipes.....	30
Air Evacuation.....	32
1. Evacuation Instructions.....	32
2. Note on Adding Refrigerant.....	33
Electrical and Gas Leak Checks.....	34
Test Run.....	35
Packing and unpacking the unit	36

Safety Precautions

Read Safety Precautions Before Operation and Installation

Incorrect installation due to ignoring instructions can cause serious damage or injury. The seriousness of potential damage or injuries is classified as either a **WARNING** or **CAUTION**.



WARNING

This symbol indicates the possibility of personnel injury or loss of life.



CAUTION

This symbol indicates the possibility of property damage or serious consequences.



WARNING

This appliance can be used by children aged from 8 years and above and persons with reduced physical, sensory or mental capabilities or lack of experience and knowledge if they have been given supervision or instruction concerning use of the appliance in a safe way and understand the hazards involved. Children shall not play with the appliance. Cleaning and user maintenance shall not be made by children without supervision (European Union countries).

This appliance is not intended for use by persons (including children) with reduced physical, sensory or mental capabilities, or lack of experience and knowledge, unless they have been given supervision or instruction concerning use of the appliance by a person responsible for their safety. Children should be supervised to ensure that they do not play with the appliance.



WARNINGS FOR PRODUCT USE

- If an abnormal situation arises (like a burning smell), immediately turn off the unit and disconnect the power. Call your dealer for instructions to avoid electric shock, fire or injury.
- **Do not** insert fingers, rods or other objects into the air inlet or outlet. This may cause injury, since the fan may be rotating at high speeds.
- **Do not** use flammable sprays such as hair spray, lacquer or paint near the unit. This may cause fire or combustion.
- **Do not** operate the air conditioner in places near or around combustible gases. Emitted gas may collect around the unit and cause explosion.
- **Do not** operate your air conditioner in a wet room such as a bathroom or laundry room. Too much exposure to water can cause electrical components to short circuit.
- **Do not** expose your body directly to cool air for a prolonged period of time.
- **Do not** allow children to play with the air conditioner. Children must be supervised around the unit at all times.
- If the air conditioner is used together with burners or other heating devices, thoroughly ventilate the room to avoid oxygen deficiency.
- In certain functional environments, such as kitchens, server rooms, etc., the use of specially designed air-conditioning units is highly recommended.

CLEANING AND MAINTENANCE WARNINGS

- Turn off the device and disconnect the power before cleaning. Failure to do so can cause electrical shock.
- **Do not** clean the air conditioner with excessive amounts of water.
- **Do not** clean the air conditioner with combustible cleaning agents. Combustible cleaning agents can cause fire or deformation.

 **CAUTION**

- Turn off the air conditioner and disconnect the power if you are not going to use it for a long time.
- Turn off and unplug the unit during storms.
- Make sure that water condensation can drain unhindered from the unit.
- **Do not** operate the air conditioner with wet hands. This may cause electric shock.
- **Do not** use device for any other purpose than its intended use.
- **Do not** climb onto or place objects on top of the outdoor unit.
- **Do not** allow the air conditioner to operate for long periods of time with doors or windows open, or if the humidity is very high.

 **ELECTRICAL WARNINGS**

- Only use the specified power cord. If the power cord is damaged, it must be replaced by the manufacturer, its service agent or similarly qualified persons in order to avoid a hazard.
- Keep power plug clean. Remove any dust or grime that accumulates on or around the plug. Dirty plugs can cause fire or electric shock.
- **Do not** pull power cord to unplug unit. Hold the plug firmly and pull it from the outlet. Pulling directly on the cord can damage it, which can lead to fire or electric shock.
- **Do not** modify the length of the power supply cord or use an extension cord to power the unit.
- **Do not** share the electrical outlet with other appliances. Improper or insufficient power supply can cause fire or electrical shock.
- The product must be properly grounded at the time of installation, or electrical shock may occur.
- For all electrical work, follow all local and national wiring standards, regulations, and the Installation Manual. Connect cables tightly, and clamp them securely to prevent external forces from damaging the terminal. Improper electrical connections can overheat and cause fire, and may also cause shock. All electrical connections must be made according to the Electrical Connection Diagram located on the panels of the indoor and outdoor units.
- All wiring must be properly arranged to ensure that the control board cover can close properly. If the control board cover is not closed properly, it can lead to corrosion and cause the connection points on the terminal to heat up, catch fire, or cause electrical shock.
- If connecting power to fixed wiring, an all-pole disconnection device which has at least 3mm clearances in all poles, and have a leakage current that may exceed 10mA, the residual current device(RCD) having a rated residual operating current not exceeding 30mA, and disconnection must be incorporated in the fixed wiring in accordance with the wiring rules.

TAKE NOTE OF FUSE SPECIFICATIONS

The air conditioner's circuit board (PCB) is designed with a fuse to provide overcurrent protection. The specifications of the fuse are printed on the circuit board ,such as : T3.15AL/250VAC, T5AL/250VAC, T3.15A/250VAC, T5A/250VAC, T20A/250VAC, T30A/250VAC,etc.
NOTE: For the units using R32 or R290 refrigerant , only the blast-proof ceramic fuse can be used.

UV-C lamp(Applicable to the unit contains an UV-C lamp only)

This appliance contains a UV-C lamp. Read the maintenance instructions before opening the appliance.

1. Do not operate UV-C lamps outside of the appliance.
2. Appliances that are obviously damaged must not be operated.
3. Unintended use of the appliance or damage to the housing may result in the escape of dangerous UV-C radiation. UV-C radiation may, even in small doses, cause harm to the eyes and skin.

4. Before opening doors and access panels bearing the ULTRAVIOLET RADIATION hazard symbol for the conducting USER MAINTENANCE, it is recommended to disconnect the power.
5. The UV-C lamp can not be cleaned, repaired and replaced.
6. UV-C BARRIERS bearing the ULTRAVIOLET RADIATION hazard symbol should not be removed.

 **WARNING** This appliance contains an UV emitter. Do not stare at the light source.

WARNINGS FOR PRODUCT INSTALLATION

1. Installation must be performed by an authorized dealer or specialist. Defective installation can cause water leakage, electrical shock, or fire.
2. Installation must be performed according to the installation instructions. Improper installation can cause water leakage, electrical shock, or fire.
(In North America, installation must be performed in accordance with the requirement of NEC and CEC by authorized personnel only.)
3. Contact an authorized service technician for repair or maintenance of this unit. This appliance shall be installed in accordance with national wiring regulations.
4. Only use the included accessories, parts, and specified parts for installation. Using non-standard parts can cause water leakage, electrical shock, fire, and can cause the unit to fail.
5. Install the unit in a firm location that can support the unit's weight. If the chosen location cannot support the unit's weight, or the installation is not done properly, the unit may drop and cause serious injury and damage.
6. Install drainage piping according to the instructions in this manual. Improper drainage may cause water damage to your home and property.
7. For units that have an auxiliary electric heater, **do not** install the unit within 1 meter (3 feet) of any combustible materials.
8. **Do not** install the unit in a location that may be exposed to combustible gas leaks. If combustible gas accumulates around the unit, it may cause fire.
9. Do not turn on the power until all work has been completed.
10. When moving or relocating the air conditioner, consult experienced service technicians for disconnection and reinstallation of the unit.
11. How to install the appliance to its support, please read the information for details in "indoor unit installation" and "outdoor unit installation" sections.

Note about Fluorinated Gasses(Not applicable to the unit using R290 Refrigerant)

1. This air-conditioning unit contains fluorinated greenhouse gasses. For specific information on the type of gas and the amount, please refer to the relevant label on the unit itself or the "Owner's Manual - Product Fiche" in the packaging of the outdoor unit. (European Union products only).
2. Installation, service, maintenance and repair of this unit must be performed by a certified technician.
3. Product uninstallation and recycling must be performed by a certified technician.
4. For equipment that contains fluorinated greenhouse gases in quantities of 5 tonnes of CO₂ equivalent or more, but of less than 50 tonnes of CO₂ equivalent, If the system has a leak-detection system installed, it must be checked for leaks at least every 24 months.
5. When the unit is checked for leaks, proper record-keeping of all checks is strongly recommended.

⚠️ WARNING for Using R32/R290 Refrigerant

- When flammable refrigerant are employed, appliance shall be stored in a well -ventilated area where the room size corresponds to the room area as specific for operation.
For R32 frigerant models:
Appliance shall be installed, operated and stored in a room with a floor area larger than 4m².
For R290 refrigerant models, appliance shall be installed, operated and stored in a room with a floor area larger than:
 - <=9000Btu/h units: 13m²
 - >9000Btu/h and <=12000Btu/h units: 17m²
 - >12000Btu/h and <=18000Btu/h units: 26m²
 - >18000Btu/h and <=24000Btu/h units: 35m²
- Reusable mechanical connectors and flared joints are not allowed indoors. (EN Standard Requirements).
- Mechanical connectors used indoors shall have a rate of not more than 3g/year at 25% of the maximum allowable pressure. When mechanical connectors are reused indoors, sealing parts shall be renewed. When flared joints are reused indoors, the flare part shall be re-fabricated. (UL Standard Requirements)
- When mechanical connectors are reused indoors, sealing parts shall be renewed. When flared joints are reused indoors, the flare part shall be re-fabricated. (IEC Standard Requirements)
- Mechanical connectors used indoors shall comply with ISO 14903.

European Disposal Guidelines

This marking shown on the product or its literature, indicates that waste electrical and eletrical equipment should not be mixed with general household waste.

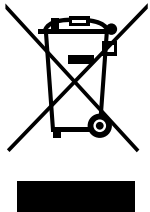

Correct Disposal of This Product (Waste Electrical & Electronic Equipment)

This appliance contains refrigerant and other potentially hazardous materials. When disposing of this appliance, the law requires special collection and treatment. **Do not** dispose of this product as household waste or unsorted municipal waste.

When disposing of this appliance, you have the following options:

- Dispose of the appliance at designated municipal electronic waste collection facility.
- When buying a new appliance, the retailer will take back the old appliance free of charge.
- The manufacturer will take back the old appliance free of charge.
- Sell the appliance to certified scrap metal dealers.

Special notice

Disposing of this appliance in the forest or other natural surroundings endangers your health and is bad for the environment. Hazardous substances may leak into the ground water and enter the food chain.

Unit Specifications and Features

Indoor unit display

NOTE: Different models have different front panels and display windows. Not all the display codes describing below are available for the air conditioner you purchased. Please check the indoor display window of the unit you purchased.

Illustrations in this manual are for explanatory purposes. The actual shape of your indoor unit may be slightly different. The actual shape shall prevail.

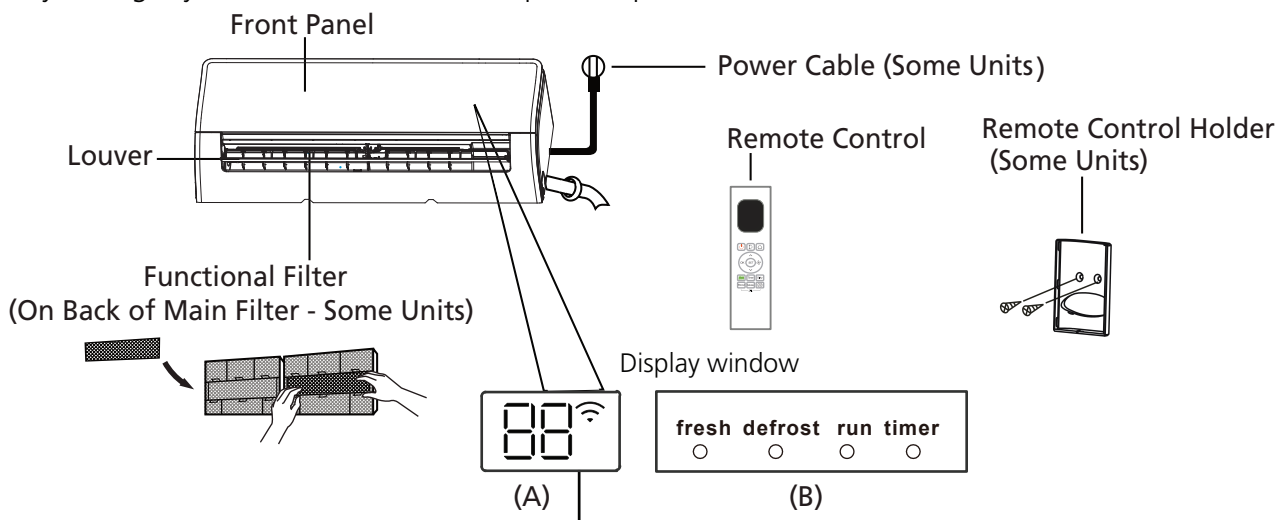

"fresh" when Fresh and UV-C lamp(if any)feature is activated(some units)

"defrost" when defrost feature is activated.

"run" when the unit is on.

"timer" when TIMER is set.

"📶" when Wireless Control feature is activated(some units)

"88" Displays temperature, operation feature and error codes:

"01" for 3 seconds when:

- TIMER ON is set (if the unit is OFF, "01" remains on when TIMER ON is set)
- FRESH, UV-C lamp, SWING, TURBO, ECO, or SILENCE feature is turned on

"0F" for 3 seconds when:

- TIMER OFF is set
- FRESH, UV-C lamp, SWING, TURBO, ECO, or SILENCE feature is turned off

"dF" when defrosting

"FP" when 8°C heating feature is turned on(some units)

"CL" when Active Clean feature is turned on(For Inverter split type) when unit is self-cleaning(For Fixed-speed type)

Display Code Meanings

Operating temperature

When your air conditioner is used outside of the following temperature ranges, certain safety protection features may activate and cause the unit to disable.

Inverter Split Type

	COOL mode	HEAT mode	DRY mode
Room Temperature	16°C - 32°C (60°F - 90°F)	0°C - 30°C (32°F - 86°F)	10°C - 32°C (50°F - 90°F)
Outdoor Temperature	0°C - 50°C (32°F - 122°F)	-15°C - 24°C (5°F - 75°F)	0°C - 50°C (32°F - 122°F)
	-15°C - 50°C (5°F - 122°F) (For models with low temp. cooling systems.)		
	0°C - 52°C (32°F - 126°F) (For special tropical models)	0°C - 52°C (32°F - 126°F) (For special tropical models)	

FOR OUTDOOR UNITS WITH AUXILIARY ELECTRIC HEATER

When outside temperature is below 0°C (32°F), we strongly recommend keeping the unit plugged in at all time to ensure smooth ongoing performance.

Fixed-speed Type

	COOL mode	HEAT mode	DRY mode
Room Temperature	16°C-32°C (60°F-90°F)	0°C-30°C (32°F-86°F)	10°C-32°C (50°F-90°F)
Outdoor Temperature	18°C-43°C (64°F-109°F)	-7°C-24°C (19°F-75°F)	11°C-43°C (52°F-109°F)
	-7°C-43°C (19°F-109°F) (For models with low-temp cooling systems)		18°C-43°C (64°F-109°F)
	18°C-52°C (64°F-126°F) (For special tropical models)		18°C-52°C (64°F-126°F) (For special tropical models)

NOTE: Room relative humidity less than 80%. If the air conditioner operates in excess of this figure, the surface of the air conditioner may attract condensation. Please sets the vertical air flow louver to its maximum angle (vertically to the floor), and set HIGH fan mode.

To further optimize the performance of your unit, do the following:

- Keep doors and windows closed.
- Limit energy usage by using TIMER ON and TIMER OFF functions.
- Do not block air inlets or outlets.
- Regularly inspect and clean air filters.

A guide on using the infrared remote is not included in this literature package. Not all the functions are available for the air conditioner, please check the indoor display and remote control of the unit you purchased.

Other Features

- **Auto-Restart(some units)**
If the unit loses power, it will automatically restart with the prior settings once power has been restored.
- **Anti-mildew (some units)**
When turning off the unit from COOL, AUTO (COOL), or DRY modes, the air conditioner will continue operate at very low power to dry up condensed water and prevent mildew growth.
- **Wireless Control (some units)**
Wireless control allows you to control your air conditioner using your mobile phone and a wireless connection.
For the USB device access, replacement, maintenance operations must be carried out by professional staff.
- **Louver Angle Memory(some units)**
When turning on your unit, the louver will automatically resume its former angle.
- **Active Clean function(some units)**
 - The Active Clean Technology washes away dust when it adheres to the heat exchanger by automatically freezing and then rapidly thawing the frost. A "pi-pi" sound will be heard.
The Active clean operation is used to produce more condensed water to improve the cleaning effect, and the cold air will blow out. After cleaning, the internal wind wheel then keeps operating with hot air to blow-dry the evaporator, thus keeping the inside clean.
 - When this function is turned on, the indoor unit display window appears "CL", after 20 to 130 minutes, the unit will turn off automatically and cancel Active Clean function.
 - For some units, the system will start high-temperature cleaning process, and the temperature of air outlet is very high. Please keep away from it. And this would lead to the rising of the room temperature.

- **Breeze Away (some units)**

This feature avoids direct air flow blowing on the body and make you feel indulging in silky coolness.

- **Refrigerant Leakage Detection (some units)**

The indoor unit will automatically display "ELOC" or flash LEDS (model dependent) when it detects refrigerant leakage.

- **Sleep Operation**

The SLEEP function is used to decrease energy use while you sleep (and don't need the same temperature settings to stay comfortable). This function can only be activated via remote control. And the Sleep function is not available in FAN or DRY mode.

Press the **SLEEP** button when you are ready to go to sleep. When in COOL mode, the unit will increase the temperature by 1°C (2°F) after 1 hour, and will increase an additional 1°C (2°F) after another hour. When in HEAT mode, the unit will decrease the temperature by 1°C (2°F) after 1 hour, and will decrease an additional 1°C (2°F) after another hour.

The sleep feature will stop after 8 hours and the system will keep running with final situation.

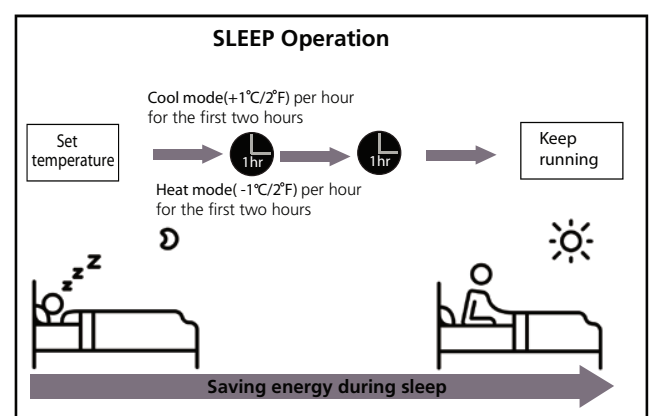

NOTE:

For multi-split air conditioners, the following functions are not available:
Active clean function, Silence feature, Breeze away function, Refrigerant leakage detection function and Eco feature.

• Setting Angle of Air Flow

Setting vertical angle of air flow

While the unit is on, use the **SWING/DIRECT** button on remote control to set the direction (vertical angle) of airflow. Please refer to the Remote Control Manual for details.

NOTE ON LOUVER ANGLES

When using COOL or DRY mode, do not set louver at too vertical an angle for long periods of time. This can cause water to condense on the louver blade, which will drop on your floor or furnishings.

When using COOL or HEAT mode, setting the louver at too small an angle can reduce the performance of the unit due to restricted air flow.

NOTE: According to the relative standards requirement, please sets the vertical air flow louver to its maximum angle under heating capacity test.

Setting horizontal angle of air flow

The horizontal angle of the airflow must be set manually. Grip the deflector rod (See **Fig.B**) and manually adjust it to your preferred direction.

For some units, the horizontal angle of the airflow can be set by remote control. please refer to the Remote Control Manual.

Manual Operation(without remote)

⚠ CAUTION

The manual button is intended for testing purposes and emergency operation only. Please do not use this function unless the remote control is lost and it is absolutely necessary. To restore regular operation, use the remote control to activate the unit. Unit must be turned off before manual operation.

To operate your unit manually:

1. Open the front panel of the indoor unit.
2. Locate the **MANUAL CONTROL button** on the right-hand side of the unit.
3. Press the **MANUAL CONTROL button** one time to activate FORCED AUTO mode.
4. Press the **MANUAL CONTROL button** again to activate FORCED COOLING mode.
5. Press the **MANUAL CONTROL button** a third time to turn the unit off.
6. Close the front panel.

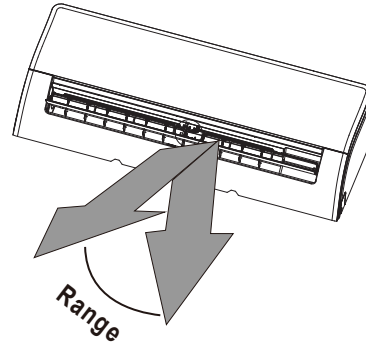

NOTE: Do not move louver by hand. This will cause the louver to become out of sync. If this occurs, turn off the unit and unplug it for a few seconds, then restart the unit. This will reset the louver.

Fig. A

⚠ CAUTION

Do not put your fingers in or near the blower and suction side of the unit. The high-speed fan inside the unit may cause injury.

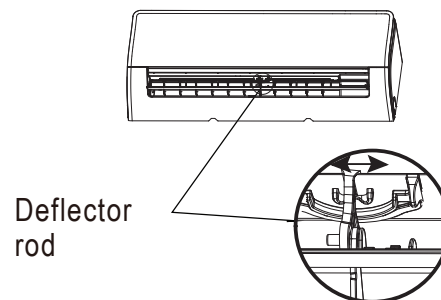
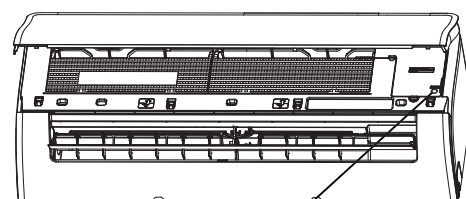

Fig. B



Manual control button

Care and Maintenance

Cleaning Your Indoor Unit

BEFORE CLEANING OR MAINTENANCE

ALWAYS TURN OFF YOUR AIR CONDITIONER SYSTEM AND DISCONNECT ITS POWER SUPPLY BEFORE CLEANING OR MAINTENANCE.

CAUTION

Only use a soft, dry cloth to wipe the unit clean. If the unit is especially dirty, you can use a cloth soaked in warm water to wipe it clean.

- **Do not** use chemicals or chemically treated cloths to clean the unit
- **Do not** use benzene, paint thinner, polishing powder or other solvents to clean the unit. They can cause the plastic surface to crack or deform.
- **Do not** use water hotter than 40°C (104°F) to clean the front panel. This can cause the panel to deform or become discolored.

Cleaning Your Air Filter

A clogged air conditioner can reduce the cooling efficiency of your unit, and can also be bad for your health. Make sure to clean the filter once every two weeks.

1. Lift the front panel of the indoor unit.
2. First press the tab on the end of filter to loosen the buckle, lift it up, then pull it towards yourself.
3. Now pull the filter out.
4. If your filter has a small air freshening filter, unclip it from the larger filter. Clean this air freshening filter with a hand-held vacuum.
5. Clean the large air filter with warm, soapy water. Be sure to use a mild detergent.

6. Rinse the filter with fresh water, then shake off excess water.
7. Dry it in a cool, dry place, and refrain from exposing it to direct sunlight.
8. When dry, re-clip the air freshening filter to the larger filter, then slide it back into the indoor unit.
9. Close the front panel of the indoor unit.

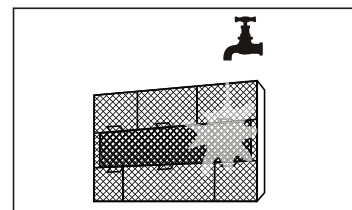
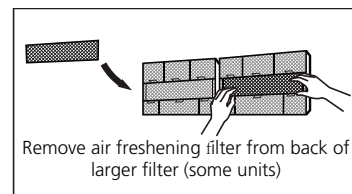
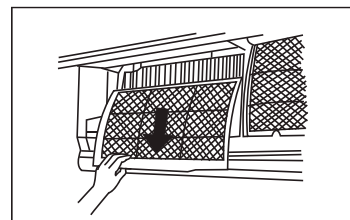
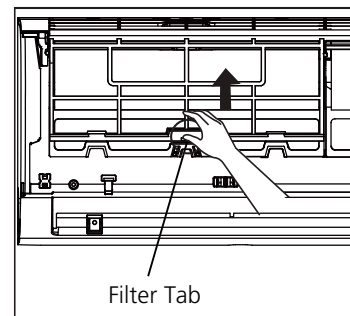

CAUTION

Do not touch air freshening (Plasma) filter for at least 10 minutes after turning off the unit.

CAUTION

- Before changing the filter or cleaning, turn off the unit and disconnect its power supply.
- When removing filter, do not touch metal parts in the unit. The sharp metal edges can cut you.
- Do not use water to clean the inside of the indoor unit. This can destroy insulation and cause electrical shock.
- Do not expose filter to direct sunlight when drying. This can shrink the filter.

Air Filter Reminders (Optional)

Air Filter Cleaning Reminder

After 240 hours of use, the display window on the indoor unit will flash "CL." This is a reminder to clean your filter. After 15 seconds, the unit will revert to its previous display.

To reset the reminder, press the **LED** button on your remote control 4 times, or press the **MANUAL CONTROL** button 3 times. If you don't reset the reminder, the "CL" indicator will flash again when you restart the unit.

Air Filter Replacement Reminder

After 2,880 hours of use, the display window on the indoor unit will flash "nF." This is a reminder to replace your filter. After 15 seconds, the unit will revert to its previous display.

To reset the reminder, press the **LED** button on your remote control 4 times, or press the **MANUAL CONTROL** button 3 times. If you don't reset the reminder, the "nF" indicator will flash again when you restart the unit.

CAUTION

- Any maintenance and cleaning of outdoor unit should be performed by an authorized dealer or a licensed service provider.
- Any unit repairs should be performed by an authorized dealer or a licensed service provider.

Maintenance – Long Periods of Non-Use

If you plan not to use your air conditioner for an extended period of time, do the following:

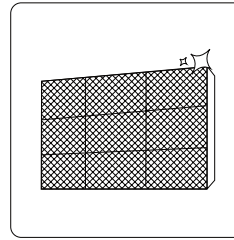

Clean all filters

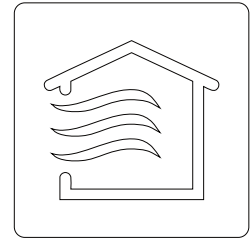

Turn on FAN function until unit dries out completely

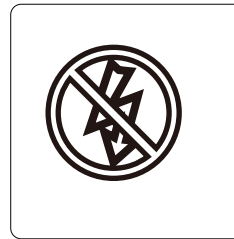

Turn off the unit and disconnect the power

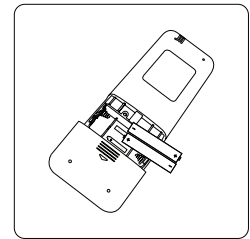

Remove batteries from remote control

Maintenance – Pre-Season Inspection

After long periods of non-use, or before periods of frequent use, do the following:

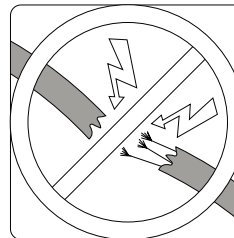

Check for damaged wires

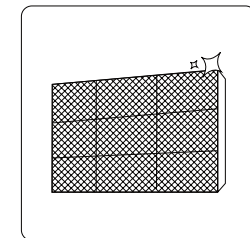

Clean all filters



Check for leaks

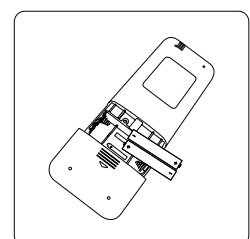

Replace batteries

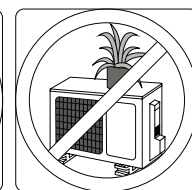
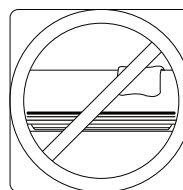

Make sure nothing is blocking all air inlets and outlets

Troubleshooting

SAFETY PRECAUTIONS

If ANY of the following conditions occurs, turn off your unit immediately!

- The power cord is damaged or abnormally warm
- You smell a burning odor
- The unit emits loud or abnormal sounds
- A power fuse blows or the circuit breaker frequently trips
- Water or other objects fall into or out of the unit

DO NOT ATTEMPT TO FIX THESE YOURSELF! CONTACT AN AUTHORIZED SERVICE PROVIDER IMMEDIATELY!

Common Issues

The following problems are not a malfunction and in most situations will not require repairs.

Issue	Possible Causes
Unit does not turn on when pressing ON/OFF button	The Unit has a 3-minute protection feature that prevents the unit from overloading. The unit cannot be restarted within three minutes of being turned off.
The unit changes from COOL/HEAT mode to FAN mode	The unit may change its setting to prevent frost from forming on the unit. Once the temperature increases, the unit will start operating in the previously selected mode again.
	The set temperature has been reached, at which point the unit turns off the compressor. The unit will continue operating when the temperature fluctuates again.
The indoor unit emits white mist	In humid regions, a large temperature difference between the room's air and the conditioned air can cause white mist.
Both the indoor and outdoor units emit white mist	When the unit restarts in HEAT mode after defrosting, white mist may be emitted due to moisture generated from the defrosting process.
The indoor unit makes noises	A rushing air sound may occur when the louver resets its position.
	A squeaking sound may occur after running the unit in HEAT mode due to expansion and contraction of the unit's plastic parts.
Both the indoor unit and outdoor unit make noises	Low hissing sound during operation: This is normal and is caused by refrigerant gas flowing through both indoor and outdoor units.
	Low hissing sound when the system starts, has just stopped running, or is defrosting: This noise is normal and is caused by the refrigerant gas stopping or changing direction.
	Squeaking sound: Normal expansion and contraction of plastic and metal parts caused by temperature changes during operation can cause squeaking noises.

Issue	Possible Causes
The outdoor unit makes noises	The unit will make different sounds based on its current operating mode.
Dust is emitted from either the indoor or outdoor unit	The unit may accumulate dust during extended periods of non-use, which will be emitted when the unit is turned on. This can be mitigated by covering the unit during long periods of inactivity.
The unit emits a bad odor	The unit may absorb odors from the environment (such as furniture, cooking, cigarettes, etc.) which will be emitted during operations.
	The unit's filters have become moldy and should be cleaned.
The fan of the outdoor unit does not operate	During operation, the fan speed is controlled to optimize product operation.
Operation is erratic, unpredictable, or unit is unresponsive	Interference from cell phone towers and remote boosters may cause the unit to malfunction. In this case, try the following: <ul style="list-style-type: none"> • Disconnect the power, then reconnect. • Press ON/OFF button on remote control to restart operation.

NOTE: If problem persists, contact a local dealer or your nearest customer service center. Provide them with a detailed description of the unit malfunction as well as your model number.

Troubleshooting

When troubles occur, please check the following points before contacting a repair company.











Problem	Possible Causes	Solution
Poor Cooling Performance	Temperature setting may be higher than ambient room temperature	Lower the temperature setting
	The heat exchanger on the indoor or outdoor unit is dirty	Clean the affected heat exchanger
	The air filter is dirty	Remove the filter and clean it according to instructions
	The air inlet or outlet of either unit is blocked	Turn the unit off, remove the obstruction and turn it back on
	Doors and windows are open	Make sure that all doors and windows are closed while operating the unit
	Excessive heat is generated by sunlight	Close windows and curtains during periods of high heat or bright sunshine
	Too many sources of heat in the room (people, computers, electronics, etc.)	Reduce amount of heat sources
	Low refrigerant due to leak or long-term use	Check for leaks, re-seal if necessary and top off refrigerant
SILENCE function is activated (optional function)	SILENCE function can lower product performance by reducing operating frequency. Turn off SILENCE function.	

Problem	Possible Causes	Solution
The unit is not working	Power failure	Wait for the power to be restored
	The power is turned off	Turn on the power
	The fuse is burned out	Replace the fuse
	Remote control batteries are dead	Replace batteries
	The Unit's 3-minute protection has been activated	Wait three minutes after restarting the unit
	Timer is activated	Turn timer off
The unit starts and stops frequently	There's too much or too little refrigerant in the system	Check for leaks and recharge the system with refrigerant.
	Incompressible gas or moisture has entered the system.	Evacuate and recharge the system with refrigerant
	The compressor is broken	Replace the compressor
	The voltage is too high or too low	Install a manostat to regulate the voltage
Poor heating performance	The outdoor temperature is extremely low	Use auxiliary heating device
	Cold air is entering through doors and windows	Make sure that all doors and windows are closed during use
	Low refrigerant due to leak or long-term use	Check for leaks, re-seal if necessary and top off refrigerant
Indicator lamps continue flashing	The unit may stop operation or continue to run safely. If the indicator lamps continue to flash or error codes appear, wait for about 10 minutes. The problem may resolve itself. If not, disconnect the power, then connect it again. Turn the unit on. If the problem persists, disconnect the power and contact your nearest customer service center.	
Error code appears and begins with the letters as the following in the window display of indoor unit:	<ul style="list-style-type: none"> • E(x), P(x), F(x) • EH(xx), EL(xx), EC(xx) • PH(xx), PL(xx), PC(xx) 	

NOTE: If your problem persists after performing the checks and diagnostics above, turn off your unit immediately and contact an authorized service center.

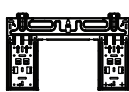
Accessories

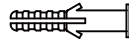
The air conditioning system comes with the following accessories. Use all of the installation parts and accessories to install the air conditioner. Improper installation may result in water leakage, electrical shock and fire, or cause the equipment to fail. The items are not included with the air conditioner must be purchased separately.

Name of Accessories	Q'ty(pc)	Shape	Name of Accessories	Q'ty(pc)	Shape
Manual	2~3		Remote controller	1	
Drain joint (for cooling & heating models)	1		Battery	2	
Seal (for cooling & heating models)	1		Remote controller holder(optional)	1	
Mounting plate	1		Fixing screw for remote controller holder(optional)	2	
Anchor	5~8 (depending on models)		Small Filter (Need to be installed on the back of main air filter by the authorized technician while installing the machine)	1~2 (depending on models)	
Mounting plate fixing screw	5~8 (depending on models)				

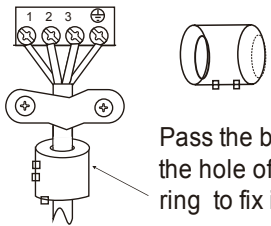
Name	Shape	Quantity(PC)
Connecting pipe assembly	Liquid side	Φ 6.35 (1/4in)
		Φ 9.52 (3/8in)
	Gas side	Φ 9.52 (3/8in)
		Φ 12.7 (1/2in)
		Φ 16 (5/8in)
		Φ 19 (3/4in)
		Parts you must purchase separately. Consult the dealer about the proper pipe size of the unit you purchased.
Magnetic ring and belt (if supplied ,please refer to the wiring diagram to install it on the connective cable.)	 <p>Pass the belt through the hole of the Magnetic ring to fix it on the cable</p>	Varies by model

Installation Summary - Indoor Unit

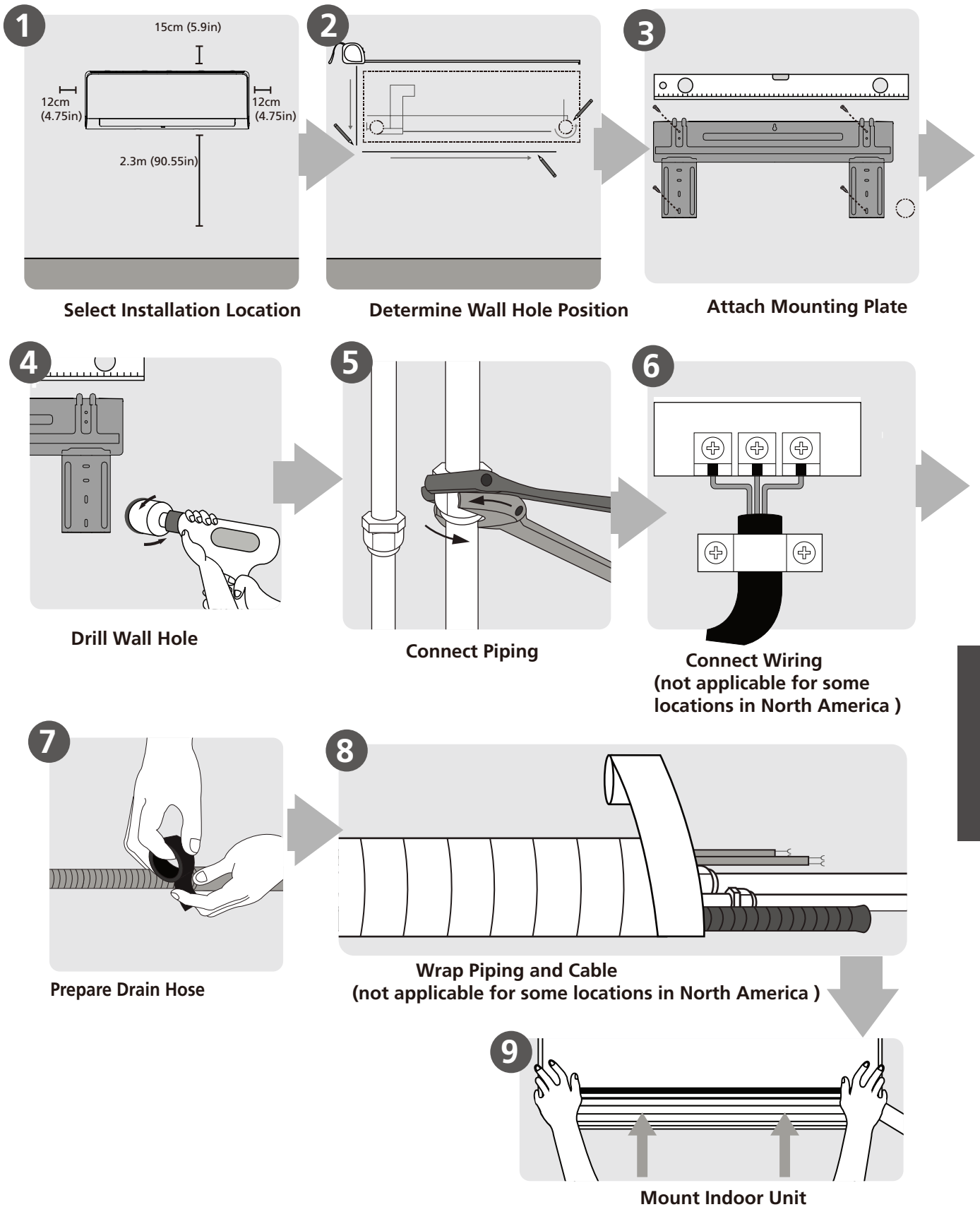

Installation Summary
-Indoor Unit

Unit Parts

NOTE: The installation must be performed in accordance with the requirement of local and national standards. The installation may be slightly different in different areas.

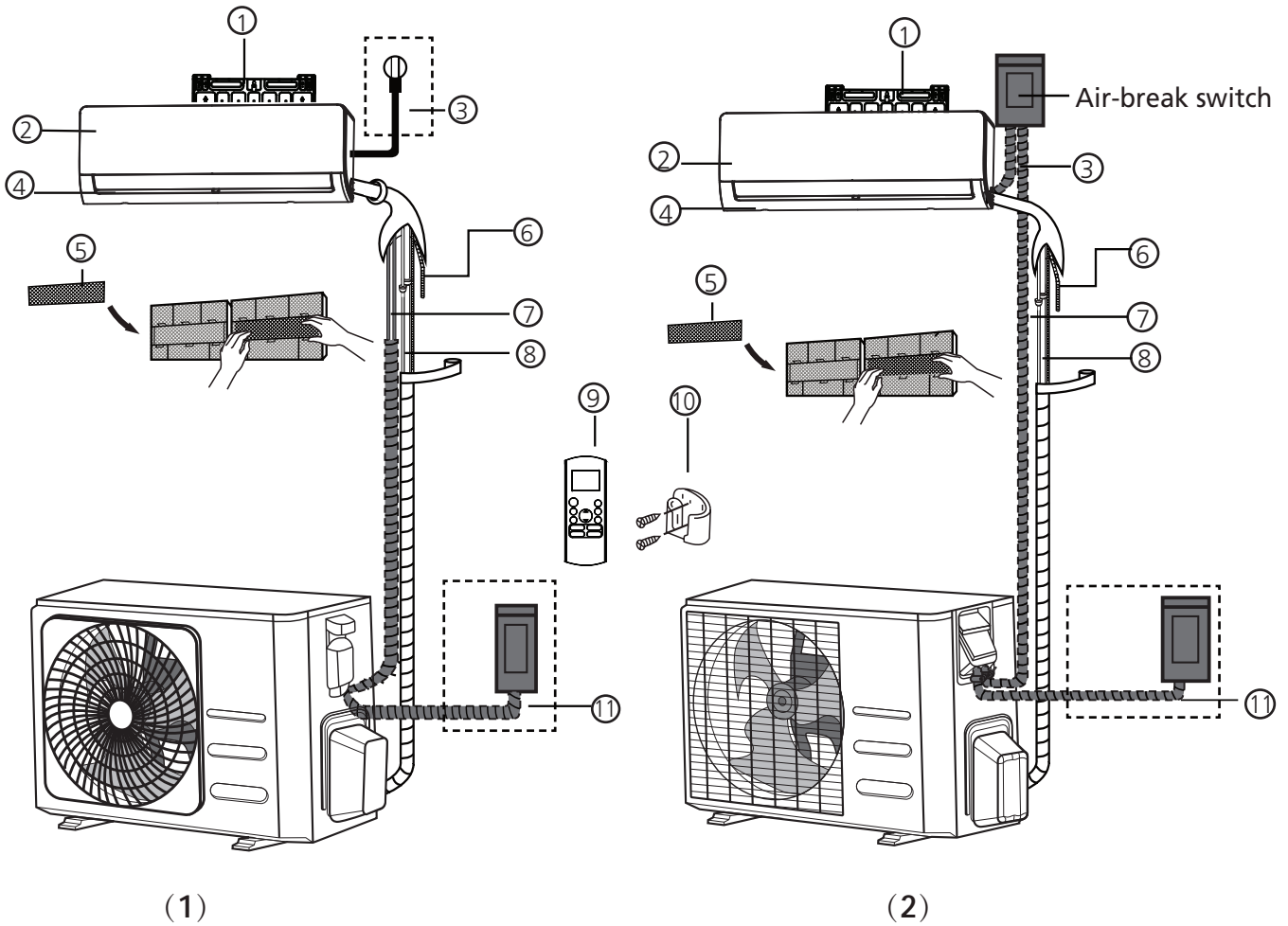

- | | | |
|----------------------------|---|---|
| ① Wall Mounting Plate | ⑤ Functional Filter (On Back of Main Filter - Some Units) | ⑨ Remote Controller |
| ② Front Panel | ⑥ Drainage Pipe | ⑩ Remote controller Holder (Some Units) |
| ③ Power Cable (Some Units) | ⑦ Signal Cable | ⑪ Outdoor Unit Power Cable (Some Units) |
| ④ Louver | ⑧ Refrigerant Piping | |

NOTE ON ILLUSTRATIONS

Illustrations in this manual are for explanatory purposes. The actual shape of your indoor unit may be slightly different. The actual shape shall prevail.

Indoor Unit Installation

Installation Instructions – Indoor unit

PRIOR TO INSTALLATION

Before installing the indoor unit, refer to the label on the product box to make sure that the model number of the indoor unit matches the model number of the outdoor unit.

Step 1: Select installation location

Before installing the indoor unit, you must choose an appropriate location. The following are standards that will help you choose an appropriate location for the unit.

Proper installation locations meet the following standards:

- ☑ Good air circulation
- ☑ Convenient drainage
- ☑ Noise from the unit will not disturb other people
- ☑ Firm and solid—the location will not vibrate
- ☑ Strong enough to support the weight of the unit
- ☑ A location at least one meter from all other electrical devices (e.g., TV, radio, computer)

DO NOT install unit in the following locations:

- ⊘ Near any source of heat, steam, or combustible gas
- ⊘ Near flammable items such as curtains or clothing
- ⊘ Near any obstacle that might block air circulation
- ⊘ Near the doorway
- ⊘ In a location subject to direct sunlight

NOTE ABOUT WALL HOLE:

If there is no fixed refrigerant piping:

While choosing a location, be aware that you should leave ample room for a wall hole (see **Drill wall hole for connective piping** step) for the signal cable and refrigerant piping that connect the indoor and outdoor units. The default position for all piping is the right side of the indoor unit (while facing the unit). However, the unit can accommodate piping to both the left and right.

Refer to the following diagram to ensure proper distance from walls and ceiling:

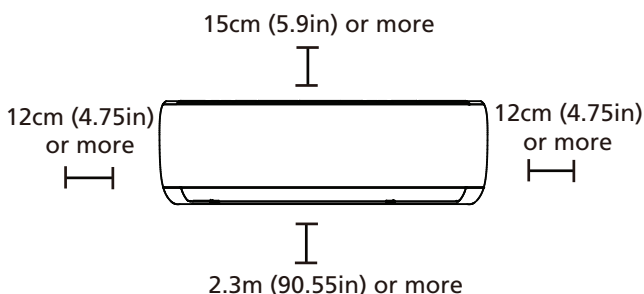

Step 2: Attach mounting plate to wall

The mounting plate is the device on which you will mount the indoor unit.

- Remove the screw that attaches the mounting plate to the back of the indoor unit.

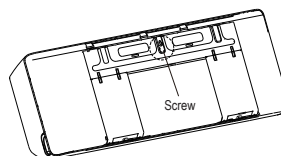

- Secure the mounting plate to the wall with the screws provided. Make sure that mounting plate is flat against the wall.

NOTE FOR CONCRETE OR BRICK WALLS:

If the wall is made of brick, concrete, or similar material, drill 5mm-diameter (0.2in-diameter) holes in the wall and insert the sleeve anchors provided. Then secure the mounting plate to the wall by tightening the screws directly into the clip anchors.

Step 3: Drill wall hole for connective piping

1. Determine the location of the wall hole based on the position of the mounting plate. Refer to **Mounting Plate Dimensions**.
2. Using a 65mm (2.5in) or 90mm(3.54in) (depending on models)core drill, drill a hole in the wall. Make sure that the hole is drilled at a slight downward angle, so that the outdoor end of the hole is lower than the indoor end by about 5mm to 7mm (0.2-0.275in). This will ensure proper water drainage.
3. Place the protective wall cuff in the hole. This protects the edges of the hole and will help seal it when you finish the installation process.

! CAUTION

When drilling the wall hole, make sure to avoid wires, plumbing, and other sensitive components.

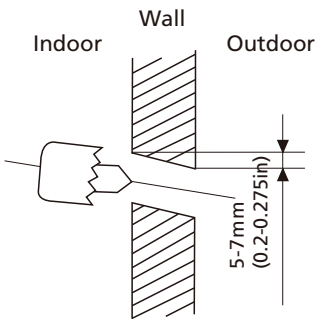

MOUNTING PLATE DIMENSIONS

Different models have different mounting plates. For the different customization requirements, the shape of the mounting plate and the dimensions of the indoor unit may be slightly different. See Type A and Type B for example:

Correct orientation of Mounting Plate

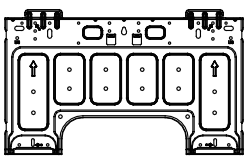
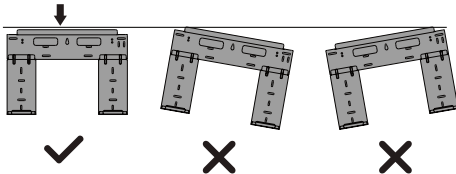

Type A

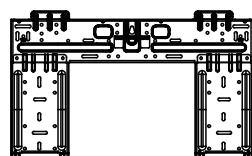

Type B

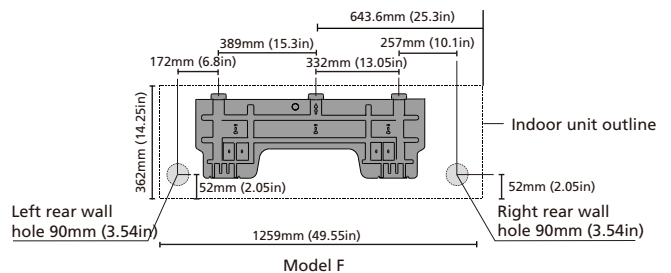
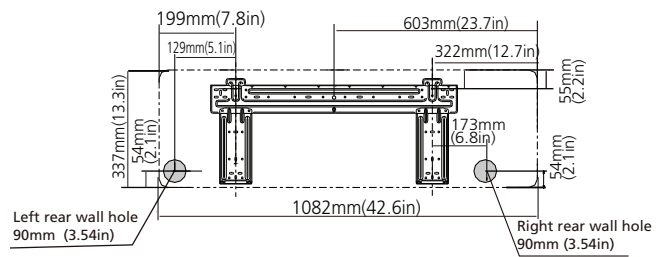
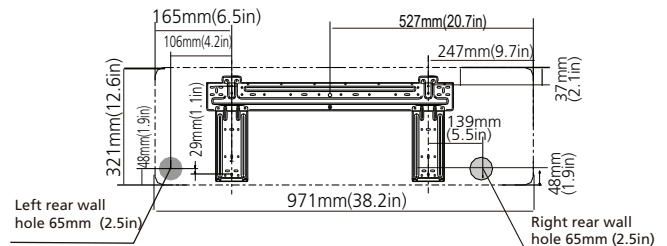
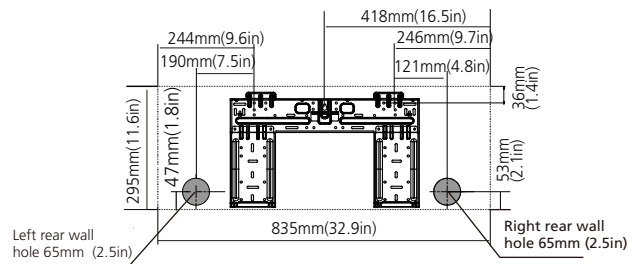
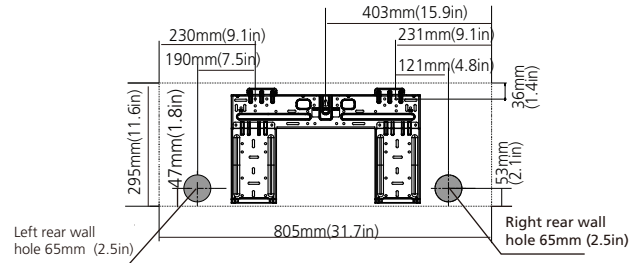
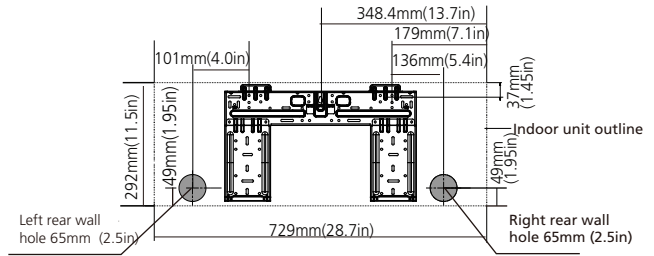

NOTE: When the gas side connective pipe is Φ 16mm(5/8in) or more, the wall hole should be 90mm(3.54in).

Step 4: Prepare refrigerant piping

The refrigerant piping is inside an insulating sleeve attached to the back of the unit. You must prepare the piping before passing it through the hole in the wall.

1. Based on the position of the wall hole relative to the mounting plate, choose the side from which the piping will exit the unit.
2. If the wall hole is behind the unit, keep the knock-out panel in place. If the wall hole is to the side of the indoor unit, remove the plastic knock-out panel from that side of the unit. This will create a slot through which your piping can exit the unit. Use needle nose pliers if the plastic panel is too difficult to remove by hand.

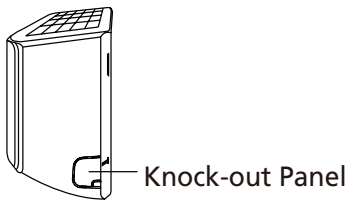

3. If existing connective piping is already embedded in the wall, proceed directly to the **Connect Drain Hose** step. If there is no embedded piping, connect the indoor unit's refrigerant piping to the connective piping that will join the indoor and outdoor units. Refer to the **Refrigerant Piping Connection** section of this manual for detailed instructions.

NOTE ON PIPING ANGLE

Refrigerant piping can exit the indoor unit from four different angles: Left-hand side, Right-hand side, Left rear, Right rear.

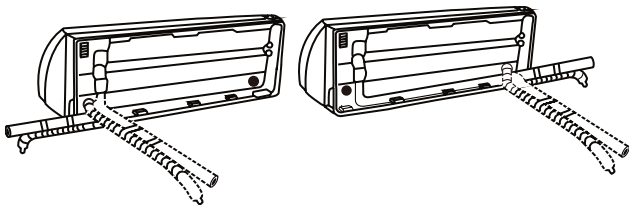

CAUTION

Be extremely careful not to dent or damage the piping while bending them away from the unit. Any dents in the piping will affect the unit's performance.

Step 5: Connect drain hose

By default, the drain hose is attached to the left-hand side of unit (when you're facing the back of the unit). However, it can also be attached to the right-hand side. To ensure proper drainage, attach the drain hose on the same side that your refrigerant piping exits the unit. Attach drain hose extension (purchased separately) to the end of drain hose.

- Wrap the connection point firmly with Teflon tape to ensure a good seal and to prevent leaks.
- For the portion of the drain hose that will remain indoors, wrap it with foam pipe insulation to prevent condensation.
- Remove the air filter and pour a small amount of water into the drain pan to make sure that water flows from the unit smoothly.

NOTE ON DRAIN HOSE PLACEMENT

Make sure to arrange the drain hose according to the following figures.

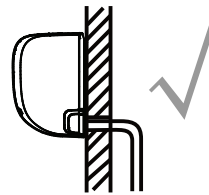

CORRECT

Make sure there are no kinks or dent in drain hose to ensure proper drainage.

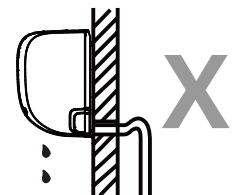

NOT CORRECT

Kinks in the drain hose will create water traps.

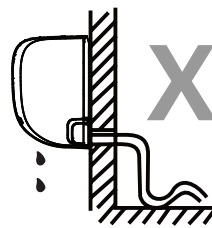

NOT CORRECT

Kinks in the drain hose will create water traps.

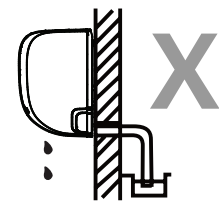

NOT CORRECT

Do not place the end of the drain hose in water or in containers that collect water. This will prevent proper drainage.

PLUG THE UNUSED DRAIN HOLE

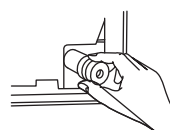

To prevent unwanted leaks you must plug the unused drain hole with the rubber plug provided.

BEFORE PERFORMING ANY ELECTRICAL WORK, READ THESE REGULATIONS

1. All wiring must comply with local and national electrical codes, regulations and must be installed by a licensed electrician.
2. All electrical connections must be made according to the Electrical Connection Diagram located on the panels of the indoor and outdoor units.
3. If there is a serious safety issue with the power supply, stop work immediately. Explain your reasoning to the client, and refuse to install the unit until the safety issue is properly resolved.
4. Power voltage should be within 90-110% of rated voltage. Insufficient power supply can cause malfunction, electrical shock, or fire.
5. If connecting power to fixed wiring, a surge protector and main power switch should be installed.
6. If connecting power to fixed wiring, a switch or circuit breaker that disconnects all poles and has a contact separation of at least 1/8in (3mm) must be incorporated in the fixed wiring. The qualified technician must use an approved circuit breaker or switch.
7. Only connect the unit to an individual branch circuit outlet. Do not connect another appliance to that outlet.
8. Make sure to properly ground the air conditioner.
9. Every wire must be firmly connected. Loose wiring can cause the terminal to overheat, resulting in product malfunction and possible fire.
10. Do not let wires touch or rest against refrigerant tubing, the compressor, or any moving parts within the unit.
11. If the unit has an auxiliary electric heater, it must be installed at least 1 meter (40in) away from any combustible materials.
12. To avoid getting an electric shock, never touch the electrical components soon after the power supply has been turned off. After turning off the power, always wait 10 minutes or more before you touch the electrical components.

WARNING

BEFORE PERFORMING ANY ELECTRICAL OR WIRING WORK, TURN OFF THE MAIN POWER TO THE SYSTEM.

Step 6: Connect signal and power cables

The signal cable enables communication between the indoor and outdoor units. You must first choose the right cable size before preparing it for connection.

Cable Types

- **Indoor Power Cable** (if applicable): H05VV-F or H05V2V2-F
- **Outdoor Power Cable:** H07RN-F or H05RN-F
- **Signal Cable:** H07RN-F

NOTE: In North America, choose the cable type according to the local electrical codes and regulations.

Minimum Cross-Sectional Area of Power and Signal Cables (For reference) (Not applicable for North America)

Rated Current of Appliance (A)	Nominal Cross-Sectional Area (mm ²)
> 3 and ≤ 6	0.75
> 6 and ≤ 10	1
> 10 and ≤ 16	1.5
> 16 and ≤ 25	2.5
> 25 and ≤ 32	4
> 32 and ≤ 40	6

CHOOSE THE RIGHT CABLE SIZE

The size of the power supply cable, signal cable, fuse, and switch needed is determined by the maximum current of the unit. The maximum current is indicated on the nameplate located on the side panel of the unit.

NOTE: In North America, please choose the right cable size according to the Minimum Circuit Ampacity indicated on the nameplate of the unit.

WARNING

ALL WIRING MUST BE PERFORMED STRICTLY IN ACCORDANCE WITH THE WIRING DIAGRAM LOCATED ON THE BACK OF THE INDOOR UNIT'S FRONT PANEL .

1. Open front panel of the indoor unit.
2. Using a screwdriver, open the wire box cover on the right side of the unit. This will reveal the terminal block.

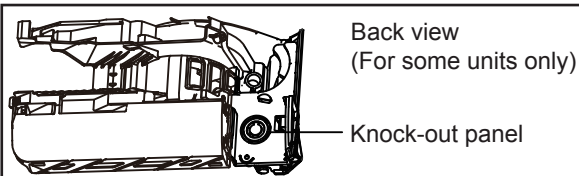
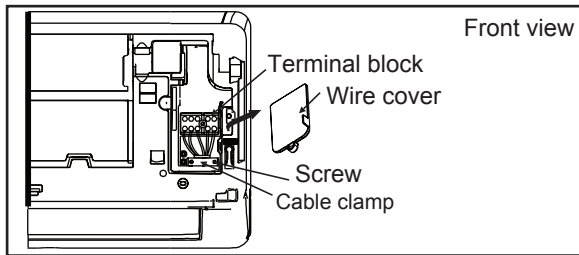

NOTE:

- For the units with conduit tube to connect the cable, remove the big plastic knock-out panel to create a slot through which the conduit tube can be installed.
- For the units with five-core cable, remove the middle small plastic knock-out panel to create a slot through which the cable can exit.
- Use needle nose pliers if the plastic panel is too difficult to remove by hand.

3. Unscrew the cable clamp below the terminal block and place it to the side.
4. Facing the back of the unit, remove the plastic panel on the bottom left-hand side.
5. Feed the signal wire through this slot, from the back of the unit to the front.
6. Facing the front of the unit, connect the wire according to the indoor unit's wiring diagram, connect the u-lug and firmly screw each wire to its corresponding terminal.

CAUTION

DO NOT MIX UP LIVE AND NULL WIRES

This is dangerous, and can cause the air conditioning unit to malfunction.

7. After checking to make sure every connection is secure, use the cable clamp to fasten the signal cable to the unit. Screw the cable clamp down tightly.
8. Replace the wire cover on the front of the unit, and the plastic panel on the back.

NOTE ABOUT WIRING

THE WIRING CONNECTION PROCESS MAY DIFFER SLIGHTLY BETWEEN UNITS AND REGIONS.

Step 7: Wrapping and cables

Before passing the piping, drain hose, and the signal cable through the wall hole, you must bundle them together to save space, protect them, and insulate them (Not applicable in North America).

1. Bundle the drain hose, refrigerant pipes, and signal cable as shown below:

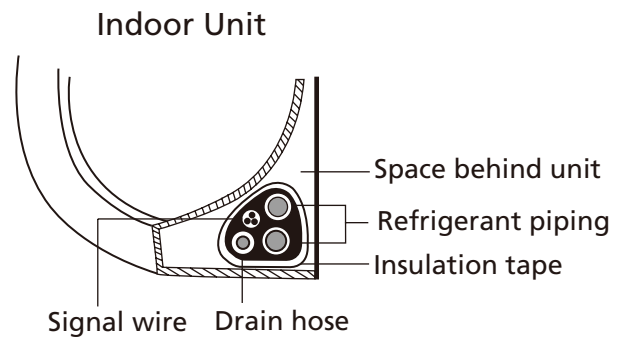

DRAIN HOSE MUST BE ON BOTTOM

Make sure that the drain hose is at the bottom of the bundle. Putting the drain hose at the top of the bundle can cause the drain pan to overflow, which can lead to fire or water damage.

DO NOT INTERTWINE SIGNAL CABLE WITH OTHER WIRES

While bundling these items together, do not intertwine or cross the signal cable with any other wiring.

2. Using adhesive vinyl tape, attach the drain hose to the underside of the refrigerant pipes.
3. Using insulation tape, wrap the signal wire, refrigerant pipes, and drain hose tightly together. Double-check that all items are bundled.

DO NOT WRAP ENDS OF PIPING

When wrapping the bundle, keep the ends of the piping unwrapped. You need to access them to test for leaks at the end of the installation process (refer to **Electrical Checks and Leak Checks** section of this manual).

Step 8: Mount indoor unit

If you installed **new connective piping to the outdoor unit**, do the following:

1. If you have already passed the refrigerant piping through the hole in the wall, proceed to Step 4.
2. Otherwise, double-check that the ends of the refrigerant pipes are sealed to prevent dirt or foreign materials from entering the pipes.
3. Slowly pass the wrapped bundle of refrigerant pipes, drain hose, and signal wire through the hole in the wall.
4. Hook the top of the indoor unit on the upper hook of the mounting plate.
5. Check that unit is hooked firmly on mounting by applying slight pressure to the left and right-hand sides of the unit. The unit should not jiggle or shift.
6. Using even pressure, push down on the bottom half of the unit. Keep pushing down until the unit snaps onto the hooks along the bottom of the mounting plate.
7. Again, check that the unit is firmly mounted by applying slight pressure to the left and the right-hand sides of the unit.

If refrigerant piping is already embedded in the wall, do the following:

1. Hook the top of the indoor unit on the upper hook of the mounting plate.
2. Use a bracket or wedge to prop up the unit, giving you enough room to connect the refrigerant piping, signal cable, and drain hose.

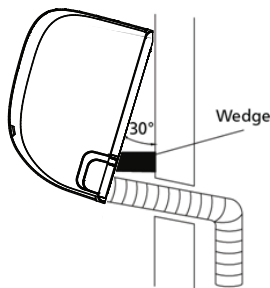

3. Connect drain hose and refrigerant piping (refer to **Refrigerant Piping Connection** section of this manual for instructions).
4. Keep pipe connection point exposed to perform the leak test (refer to **Electrical Checks and Leak Checks** section of this manual).
5. After the leak test, wrap the connection point with insulation tape.
6. Remove the bracket or wedge that is propping up the unit.
7. Using even pressure, push down on the bottom half of the unit. Keep pushing down until the unit snaps onto the hooks along the bottom of the mounting plate.

UNIT IS ADJUSTABLE

Keep in mind that the hooks on the mounting plate are smaller than the holes on the back of the unit. If you find that you don't have ample room to connect embedded pipes to the indoor unit, the unit can be adjusted left or right by about 30-50mm (1.18-1.96in), depending on the model.

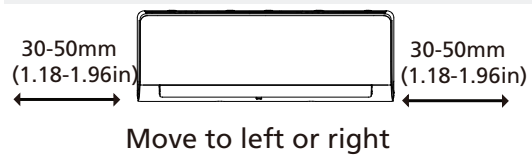

Outdoor Unit Installation

Install the unit by following local codes and regulations, there may be differ slightly between different regions.

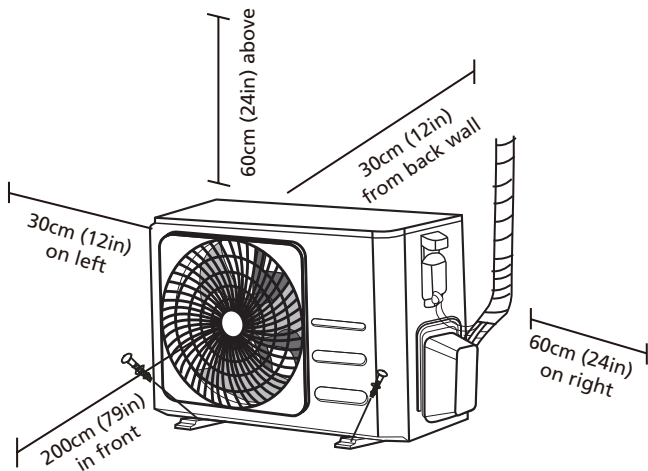

Installation Instructions – Outdoor unit

Step 1: Select installation location

Before installing the outdoor unit, you must choose an appropriate location. The following are standards that will help you choose an appropriate location for the unit.

Proper installation locations meet the following standards:

- Meets all spatial requirements shown in Installation Space Requirements above.
- Good air circulation and ventilation
- Firm and solid—the location can support the unit and will not vibrate
- Noise from the unit will not disturb others
- Protected from prolonged periods of direct sunlight or rain
- Where snowfall is anticipated, take appropriate measures to prevent ice buildup and coil damage.

DO NOT install unit in the following locations:

- ⊘ Near an obstacle that will block air inlets and outlets
- ⊘ Near a public street, crowded areas, or where noise from the unit will disturb others
- ⊘ Near animals or plants that will be harmed by hot air discharge
- ⊘ Near any source of combustible gas
- ⊘ In a location that is exposed to large amounts of dust
- ⊘ In a location exposed to a excessive amounts of salty air

SPECIAL CONSIDERATIONS FOR EXTREME WEATHER

If the unit is exposed to heavy wind:

Install unit so that air outlet fan is at a 90° angle to the direction of the wind. If needed, build a barrier in front of the unit to protect it from extremely heavy winds. See Figures below.

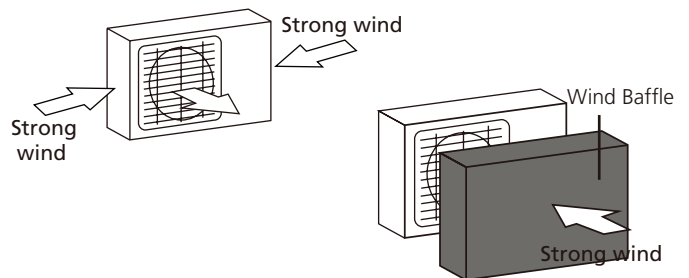

If the unit is frequently exposed to heavy rain or snow:

Build a shelter above the unit to protect it from the rain or snow. Be careful not to obstruct air flow around the unit.

If the unit is frequently exposed to salty air (seaside):

Use outdoor unit that is specially designed to resist corrosion.

Step 2: Install drain joint(Heat pump unit only)

Before bolting the outdoor unit in place, you must install the drain joint at the bottom of the unit. Note that there are two different types of drain joints depending on the type of outdoor unit.

If the drain joint comes with a rubber seal (see Fig. A), do the following:

1. Fit the rubber seal on the end of the drain joint that will connect to the outdoor unit.
2. Insert the drain joint into the hole in the base pan of the unit.
3. Rotate the drain joint 90° until it clicks in place facing the front of the unit.
4. Connect a drain hose extension (not included) to the drain joint to redirect water from the unit during heating mode.

If the drain joint doesn't come with a rubber seal (see Fig. B), do the following:

1. Insert the drain joint into the hole in the base pan of the unit. The drain joint will click in place.
2. Connect a drain hose extension (not included) to the drain joint to redirect water from the unit during heating mode.

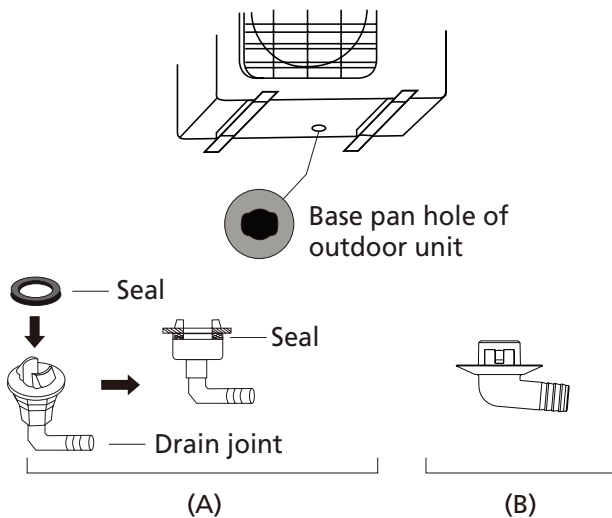

! IN COLD CLIMATES

In cold climates, make sure that the drain hose is as vertical as possible to ensure swift water drainage. If water drains too slowly, it can freeze in the hose and flood the unit.

Step 3: Anchor outdoor unit

The outdoor unit can be anchored to the ground or to a wall-mounted bracket with bolt(M10). Prepare the installation base of the unit according to the dimensions below.

UNIT MOUNTING DIMENSIONS

The following is a list of different outdoor unit sizes and the distance between their mounting feet. Prepare the installation base of the unit according to the dimensions below.

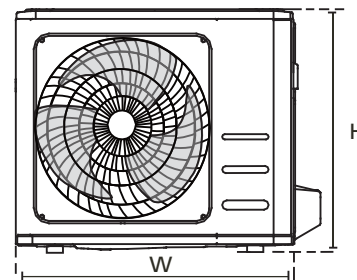
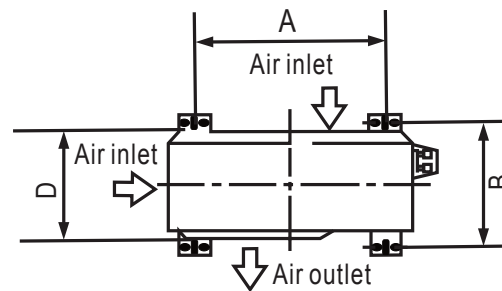

Outdoor Unit Dimensions (mm) W x H x D	Mounting Dimensions	
	Distance A (mm)	Distance B (mm)
681x434x285 (26.8"x17.1"x11.2")	460 (18.1")	292 (11.5")
700x550x270 (27.5"x21.6"x10.6")	450 (17.7")	260 (10.2")
700x550x275 (27.5"x21.6"x10.8")	450 (17.7")	260 (10.2")
720x495x270 (28.3"x19.5"x10.6")	452 (17.8")	255 (10.0")
728x555x300 (28.7"x21.8"x11.8")	452 (17.8")	302(11.9")
765x555x303 (30.1"x21.8"x11.9")	452 (17.8")	286(11.3")
770x555x300 (30.3"x21.8"x11.8")	487 (19.2")	298 (11.7")
805x554x330 (31.7"x21.8"x12.9")	511 (20.1")	317 (12.5")
800x554x333 (31.5"x21.8"x13.1")	514 (20.2")	340 (13.4")
845x702x363 (33.3"x27.6"x14.3")	540 (21.3")	350 (13.8")
890x673x342 (35.0"x26.5"x13.5")	663 (26.1")	354 (13.9")
946x810x420 (37.2"x31.9"x16.5")	673 (26.5")	403 (15.9")
946x810x410 (37.2"x31.9"x16.1")	673 (26.5")	403 (15.9")

If you will install the unit on the ground or on a concrete mounting platform, do the following:

1. Mark the positions for four expansion bolts based on dimensions chart.
2. Pre-drill holes for expansion bolts.
3. Place a nut on the end of each expansion bolt.
4. Hammer expansion bolts into the pre-drilled holes.
5. Remove the nuts from expansion bolts, and place outdoor unit on bolts.
6. Put washer on each expansion bolt, then replace the nuts.
7. Using a wrench, tighten each nut until snug.

 **WARNING**

WHEN DRILLING INTO CONCRETE, EYE PROTECTION IS RECOMMENDED AT ALL TIMES.

If you will install the unit on a wall-mounted bracket, do the following:

 **CAUTION**

Make sure that the wall is made of solid brick, concrete, or of similarly strong material. **The wall must be able to support at least four times the weight of the unit.**

1. Mark the position of bracket holes based on dimensions chart.
2. Pre-drill the holes for the expansion bolts.
3. Place a washer and nut on the end of each expansion bolt.
4. Thread expansion bolts through holes in mounting brackets, put mounting brackets in position, and hammer expansion bolts into the wall.
5. Check that the mounting brackets are level.
6. Carefully lift unit and place its mounting feet on brackets.
7. Bolt the unit firmly to the brackets.
8. If allowed, install the unit with rubber gaskets to reduce vibrations and noise.

Step 4: Connect signal and power cables

The outside unit's terminal block is protected by an electrical wiring cover on the side of the unit. A comprehensive wiring diagram is printed on the inside of the wiring cover.

WARNING

BEFORE PERFORMING ANY ELECTRICAL OR WIRING WORK, TURN OFF THE MAIN POWER TO THE SYSTEM.

1. Prepare the cable for connection:

USE THE RIGHT CABLE

Please choose the right cable refer to "Cable types" in page 22.

CHOOSE THE RIGHT CABLE SIZE

The size of the power supply cable, signal cable, fuse, and switch needed is determined by the maximum current of the unit. The maximum current is indicated on the nameplate located on the side panel of the unit.

NOTE: In North America, please choose the right cable size according to the Minimum Circuit Ampacity indicated on the nameplate of the unit.

- Using wire strippers, strip the rubber jacket from both ends of cable to reveal about 40mm (1.57in) of the wires inside.
- Strip the insulation from the ends of the wires.
- Using a wire crimper, crimp u-lugs on the ends of the wires.

PAY ATTENTION TO LIVE WIRE

While crimping wires, make sure you clearly distinguish the Live ("L") Wire from other wires.

WARNING

ALL WIRING WORK MUST BE PERFORMED STRICTLY IN ACCORDANCE WITH THE WIRING DIAGRAM LOCATED INSIDE OF WIRE COVER OF THE OUTDOOR UNIT .

- Unscrew the electrical wiring cover and remove it.
- Unscrew the cable clamp below the terminal block and place it to the side.
- Connect the wire according to the wiring diagram, and firmly screw the u-lug of each wire to its corresponding terminal.
- After checking to make sure every connection is secure, loop the wires around to prevent rain water from flowing into the terminal.
- Using the cable clamp, fasten the cable to the unit. Screw the cable clamp down tightly.

- Insulate unused wires with PVC electrical tape. Arrange them so that they do not touch any electrical or metal parts.
- Replace the wire cover on the side of the unit, and screw it in place.

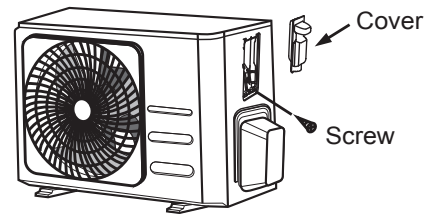

NOTE: If the cable clamp looks like the following, please select the appropriate through-hole according to the diameter of the wire.

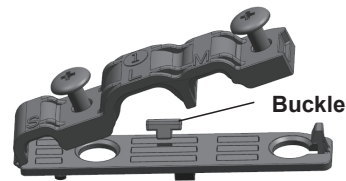

Three size hole: Small, Large, Medium

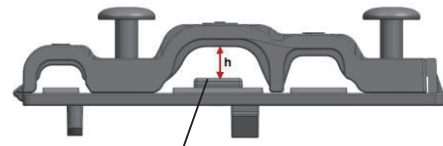

When the cable is not fasten enough, use the buckle to prop it up, so it can be clamped tightly.

In North America

- Remove the wire cover from the unit by loosening the 3 screws.
- Dismount caps on the conduit panel.
- Temporarily mount the conduit tubes(not included) on the conduit panel.
- Properly connect both the power supply and low voltage lines to the corresponding terminals on the terminal block.
- Ground the unit in accordance with local codes.
- Be sure to size each wire allowing several inches longer than the required length for wiring.
- Use lock nuts to secure the conduit tubes.

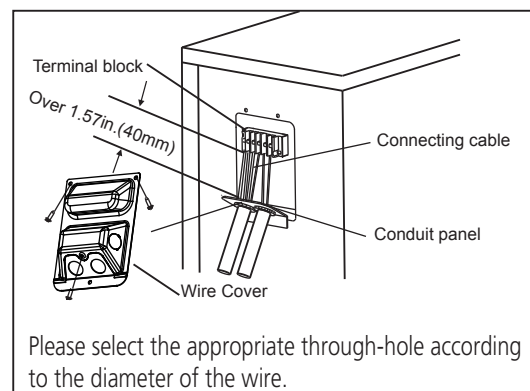

Please select the appropriate through-hole according to the diameter of the wire.

Refrigerant Piping Connection

When connecting refrigerant piping, **do not** let substances or gases other than the specified refrigerant enter the unit. The presence of other gases or substances will lower the unit's capacity, and can cause abnormally high pressure in the refrigeration cycle. This can cause explosion and injury.

Note on Pipe Length

The length of refrigerant piping will affect the performance and energy efficiency of the unit. Nominal efficiency is tested on units with a pipe length of 5 meters (16.5ft)(In North America, the standard pipe length is 7.5m (25')). A minimum pipe run of 3 metres is required to minimise vibration & excessive noise. In special tropical area, for the R290 refrigerant models, no refrigerant can be added and the maximum length of refrigerant pipe should not exceed 10 meters(32.8ft).

Refer to the table below for specifications on the maximum length and drop height of piping.

Maximum Length and Drop Height of Refrigerant Piping per Unit Model

Model	Capacity (BTU/h)	Max. Length (m)	Max. Drop Height (m)
R410A,R32 Inverter Split Air Conditioner	< 15,000	25 (82ft)	10 (33ft)
	≥ 15,000 and < 24,000	30 (98.5ft)	20 (66ft)
	≥ 24,000 and < 36,000	50 (164ft)	25 (82ft)
R22 Fixed-speed Split Air Conditioner	< 18,000	10 (33ft)	5 (16ft)
	≥ 18,000 and < 21,000	15 (49ft)	8(26ft)
	≥ 21,000 and < 35,000	20 (66ft)	10(33ft)
R410A, R32 Fixed-speed Split Air Conditioner	< 18,000	20 (66ft)	8(26ft)
	≥ 18,000 and < 36,000	25 (82ft)	10(33ft)

Connection Instructions – Refrigerant Piping

Step 1: Cut pipes

When preparing refrigerant pipes, take extra care to cut and flare them properly. This will ensure efficient operation and minimize the need for future maintenance.

1. Measure the distance between the indoor and outdoor units.
2. Using a pipe cutter, cut the pipe a little longer than the measured distance.
3. Make sure that the pipe is cut at a perfect 90° angle.

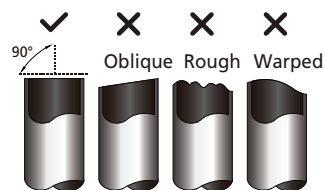

DO NOT DEFORM PIPE WHILE CUTTING

Be extra careful not to damage, dent, or deform the pipe while cutting. This will drastically reduce the heating efficiency of the unit.

Step 2: Remove burrs

Burrs can affect the air-tight seal of refrigerant piping connection. They must be completely removed.

1. Hold the pipe at a downward angle to prevent burrs from falling into the pipe.
2. Using a reamer or deburring tool, remove all burrs from the cut section of the pipe.

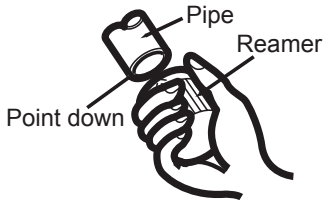

Step 3: Flare pipe ends

Proper flaring is essential to achieve an airtight seal.

1. After removing burrs from cut pipe, seal the ends with PVC tape to prevent foreign materials from entering the pipe.
2. Sheath the pipe with insulating material.
3. Place flare nuts on both ends of pipe. Make sure they are facing in the right direction, because you can't put them on or change their direction after flaring.

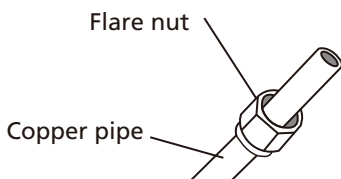

4. Remove PVC tape from ends of pipe when ready to perform flaring work.
5. Clamp flare form on the end of the pipe. The end of the pipe must extend beyond the edge of the flare form in accordance with the dimensions shown in the table below.

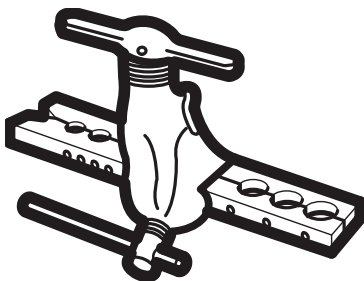

PIPING EXTENSION BEYOND FLARE FORM

Outer Diameter of Pipe (mm)	A (mm)	
	Min.	Max.
Ø 6.35 (Ø 0.25")	0.7 (0.0275")	1.3 (0.05")
Ø 9.52 (Ø 0.375")	1.0 (0.04")	1.6 (0.063")
Ø 12.7 (Ø 0.5")	1.0 (0.04")	1.8 (0.07")
Ø 16 (Ø 0.63")	2.0 (0.078")	2.2 (0.086")
Ø 19 (Ø 0.75")	2.0 (0.078")	2.4 (0.094")

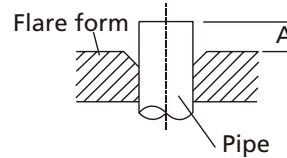

6. Place flaring tool onto the form.
7. Turn the handle of the flaring tool clockwise until the pipe is fully flared.
8. Remove the flaring tool and flare form, then inspect the end of the pipe for cracks and even flaring.

Step 4: Connect pipes

When connecting refrigerant pipes, be careful not to use excessive torque or to deform the piping in any way. You should first connect the low-pressure pipe, then the high-pressure pipe.

MINIMUM BEND RADIUS

When bending connective refrigerant piping, the minimum bending radius is 10cm.

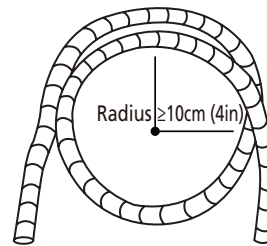

Instructions for Connecting Piping to Indoor Unit

1. Align the center of the two pipes that you will connect.

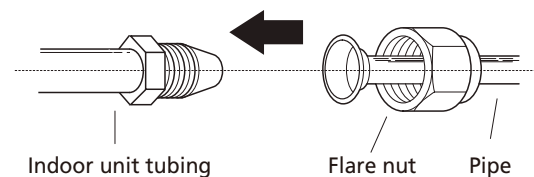

2. Tighten the flare nut as tightly as possible by hand.
3. Using a spanner, grip the nut on the unit tubing.
4. While firmly gripping the nut on the unit tubing, use a torque wrench to tighten the flare nut according to the torque values in the **Torque Requirements** table below. Loosen the flaring nut slightly, then tighten again.

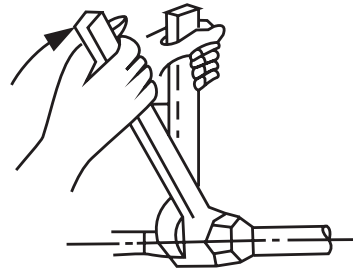

TORQUE REQUIREMENTS

Outer Diameter of Pipe (mm)	Tightening Torque (N•m)	Flare dimension(B) (mm)	Flare shape
Ø 6.35 (Ø 0.25")	18~20(180~200kgf.cm)	8.4~8.7 (0.33~0.34")	
Ø 9.52 (Ø 0.375")	32~39(320~390kgf.cm)	13.2~13.5 (0.52~0.53")	
Ø 12.7 (Ø 0.5")	49~59(490~590kgf.cm)	16.2~16.5 (0.64~0.65")	
Ø 16 (Ø 0.63")	57~71(570~710kgf.cm)	19.2~19.7 (0.76~0.78")	
Ø 19 (Ø 0.75")	67~101(670~1010kgf.cm)	23.2~23.7 (0.91~0.93")	

⊘ DO NOT USE EXCESSIVE TORQUE

Excessive force can break the nut or damage the refrigerant piping. You must not exceed torque requirements shown in the table above.

Instructions for Connecting Piping to Outdoor Unit

1. Unscrew the cover from the packed valve on the side of the outdoor unit.
2. Remove protective caps from ends of valves.
3. Align flared pipe end with each valve, and tighten the flare nut as tightly as possible by hand.
4. Using a spanner, grip the body of the valve. Do not grip the nut that seals the service valve.
5. While firmly gripping the body of the valve, use a torque wrench to tighten the flare nut according to the correct torque values.
6. Loosen the flaring nut slightly, then tighten again.
7. Repeat Steps 3 to 6 for the remaining pipe.

! USE SPANNER TO GRIP MAIN BODY OF VALVE

Torque from tightening the flare nut can snap off other parts of valve.

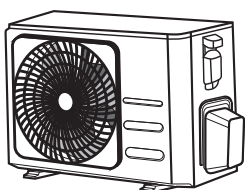

Valve cover

5. While firmly gripping the body of the valve, use a torque wrench to tighten the flare nut according to the correct torque values.

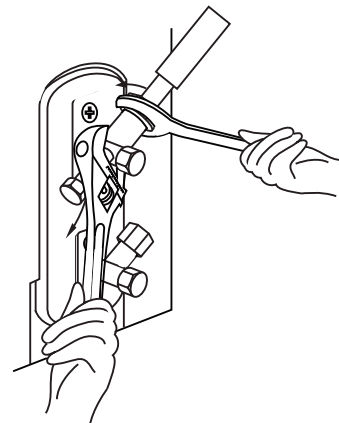

Air Evacuation

Preparations and Precautions

Air and foreign matter in the refrigerant circuit can cause abnormal rises in pressure, which can damage the air conditioner, reduce its efficiency, and cause injury. Use a vacuum pump and manifold gauge to evacuate the refrigerant circuit, removing any non-condensable gas and moisture from the system.

Evacuation should be performed upon initial installation and when unit is relocated.

BEFORE PERFORMING EVACUATION

- ☑ Check to make sure the connective pipes between the indoor and outdoor units are connected properly .
- ☑ Check to make sure all wiring is connected properly.

Evacuation Instructions

1. Connect the charge hose of the manifold gauge to service port on the outdoor unit's low pressure valve.
2. Connect another charge hose from the manifold gauge to the vacuum pump.
3. Open the Low Pressure side of the manifold gauge. Keep the High Pressure side closed.
4. Turn on the vacuum pump to evacuate the system.
5. Run the vacuum for at least 15 minutes, or until the Compound Meter reads -76cmHG (-10⁵Pa).

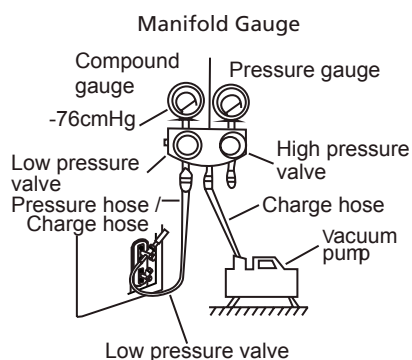

6. Close the Low Pressure side of the manifold gauge, and turn off the vacuum pump.
7. Wait for 5 minutes, then check that there has been no change in system pressure.

8. If there is a change in system pressure, refer to Gas Leak Check section for information on how to check for leaks. If there is no change in system pressure, unscrew the cap from the packed valve (high pressure valve).
9. Insert hexagonal wrench into the packed valve (high pressure valve) and open the valve by turning the wrench in a 1/4 counterclockwise turn. Listen for gas to exit the system, then close the valve after 5 seconds.
10. Watch the Pressure Gauge for one minute to make sure that there is no change in pressure. The Pressure Gauge should read slightly higher than atmospheric pressure.
11. Remove the charge hose from the service port.

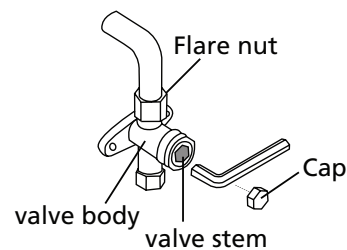

12. Using hexagonal wrench, fully open both the high pressure and low pressure valves.
13. Tighten valve caps on all three valves (service port, high pressure, low pressure) by hand. You may tighten it further using a torque wrench if needed.

! OPEN VALVE STEMS GENTLY

When opening valve stems, turn the hexagonal wrench until it hits against the stopper. Do not try to force the valve to open further.

Note on Adding Refrigerant

Some systems require additional charging depending on pipe lengths. The standard pipe length varies according to local regulations. For example, in North America, the standard pipe length is 7.5m (25'). In other areas, the standard pipe length is 5m (16'). The refrigerant should be charged from the service port on the outdoor unit's low pressure valve. The additional refrigerant to be charged can be calculated using the following formula:

ADDITIONAL REFRIGERANT PER PIPE LENGTH

Connective Pipe Length (m)	Air Purging Method	Additional Refrigerant	
≤ Standard pipe length	Vacuum Pump	N/A	
> Standard pipe length	Vacuum Pump	Liquid Side: Ø 6.35 (ø 0.25")	Liquid Side: Ø 9.52 (ø 0.375")
		R32: (Pipe length – standard length) x 12g/m (Pipe length – standard length) x 0.13oz/ft R290: (Pipe length – standard length) x 10g/m (Pipe length – standard length) x 0.10oz/ft R410A: (Pipe length – standard length) x 15g/m (Pipe length – standard length) x 0.16oz/ft R22: (Pipe length – standard length) x 20g/m (Pipe length – standard length) x 0.21oz/ft	R32: (Pipe length – standard length) x 24g/m (Pipe length – standard length) x 0.26oz/ft R290: (Pipe length – standard length) x 18g/m (Pipe length – standard length) x 0.19oz/ft R410A: (Pipe length – standard length) x 30g/m (Pipe length – standard length) x 0.32oz/ft R22: (Pipe length – standard length) x 40g/m (Pipe length – standard length) x 0.42oz/ft

For R290 refrigerant unit, the total amount of refrigerant to be charged is no more than: 387g(≤9000Btu/h), 447g(>9000Btu/h and ≤12000Btu/h), 547g(>12000Btu/h and ≤18000Btu/h), 632g(>18000Btu/h and ≤24000Btu/h).

 **CAUTION** DO NOT mix refrigerant types.

Electrical and Gas Leak Checks

Before Test Run

Only perform test run after you have completed the following steps:

- **Electrical Safety Checks** – Confirm that the unit's electrical system is safe and operating properly
- **Gas Leak Checks** – Check all flare nut connections and confirm that the system is not leaking
- Confirm that gas and liquid (high and low pressure) valves are fully open

Electrical Safety Checks

After installation, confirm that all electrical wiring is installed in accordance with local and national regulations, and according to the Installation Manual.

BEFORE TEST RUN

Check Grounding Work

Measure grounding resistance by visual detection and with grounding resistance tester. Grounding resistance must be less than 0.1Ω .

Note: This may not be required for some locations in North America.

DURING TEST RUN

Check for Electrical Leakage

During the **Test Run**, use an electroprobe and multimeter to perform a comprehensive electrical leakage test.

If electrical leakage is detected, turn off the unit immediately and call a licensed electrician to find and resolve the cause of the leakage.

Note: This may not be required for some locations in North America.



WARNING – RISK OF ELECTRIC SHOCK

ALL WIRING MUST COMPLY WITH LOCAL AND NATIONAL ELECTRICAL CODES, AND MUST BE INSTALLED BY A LICENSED ELECTRICIAN.

Gas Leak Checks

There are two different methods to check for gas leaks.

Soap and Water Method

Using a soft brush, apply soapy water or liquid detergent to all pipe connection points on the indoor unit and outdoor unit. The presence of bubbles indicates a leak.

Leak Detector Method

If using leak detector, refer to the device's operation manual for proper usage instructions.

AFTER PERFORMING GAS LEAK CHECKS

After confirming that the all pipe connection points **DO NOT** leak, replace the valve cover on the outside unit.

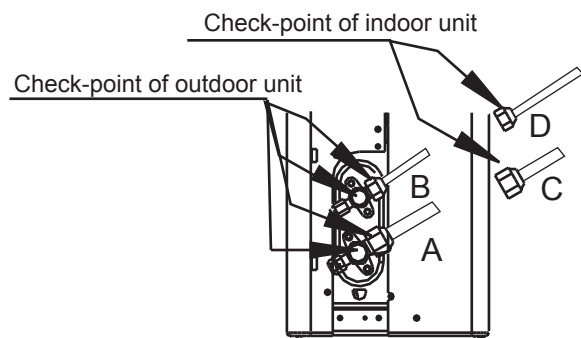

A: Low pressure stop valve
B: High pressure stop valve
C & D: Indoor unit flare nuts

Test Run

Test Run Instructions

You should perform the **Test Run** for at least 30 minutes.

1. Connect power to the unit.
2. Press the **ON/OFF** button on the remote controller to turn it on.
3. Press the **MODE** button to scroll through the following functions, one at a time:
 - COOL – Select lowest possible temperature
 - HEAT – Select highest possible temperature
4. Let each function run for 5 minutes, and perform the following checks:

List of Checks to Perform	PASS/FAIL	
No electrical leakage		
Unit is properly grounded		
All electrical terminals properly covered		
Indoor and outdoor units are solidly installed		
All pipe connection points do not leak	Outdoor (2):	Indoor (2):
Water drains properly from drain hose		
All piping is properly insulated		
Unit performs COOL function properly		
Unit performs HEAT function properly		
Indoor unit louvers rotate properly		
Indoor unit responds to remote controller		

DOUBLE-CHECK PIPE CONNECTIONS

During operation, the pressure of the refrigerant circuit will increase. This may reveal leaks that were not present during your initial leak check. Take time during the Test Run to double-check that all refrigerant pipe connection points do not have leaks. Refer to **Gas Leak Check** section for instructions.

5. After the Test Run is successfully completed, and you confirm that all checks points in List of Checks to Perform have PASSED, do the following:
 - a. Using remote control, return unit to normal operating temperature.
 - b. Using insulation tape, wrap the indoor refrigerant pipe connections that you left uncovered during the indoor unit installation process.

IF AMBIENT TEMPERATURE IS BELOW 16°C (60°F)

You can't use the remote controller to turn on the COOL function when the ambient temperature is below 16°C. In this instance, you can use the **MANUAL CONTROL** button to test the COOL function.

1. Lift the front panel of the indoor unit, and raise it until it clicks in place.
2. The **MANUAL CONTROL** button is located on the right-hand side of the unit. Press it 2 times to select the COOL function.
3. Perform Test Run as normal.

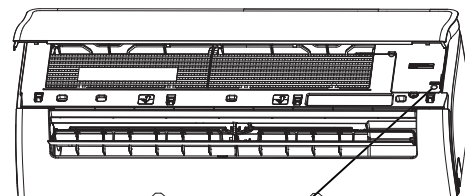

Manual control button

Packing and unpacking the unit

Instructions for packing and unpacking the unit:

Unpacking:

Indoor unit:

1. Cut the sealing tape on the carton with a knife, one cut on the left, one cut in the middle and one cut on the right.
2. Use the vice to take out the sealing nails on the top of the carton.
3. Open the carton.
4. Take out the middle support plate if it is included.
5. Take out the accessory package, and take out the connecting wire if it is included.
6. Lift the machine out of the carton and lay it flat.
7. Remove the left and right package foam or the upper and lower packaging foam, untie the packaging bag.

Outdoor Unit

1. Cut the packing belt.
2. Take the unit out of the carton.
3. Remove the foam from the unit.
4. Remove the packaging bag from the unit.

Packing:

Indoor unit:

1. Put the indoor unit into the packing bag.
2. Attach the left and right package foam or the upper and lower packaging foam to the unit.
3. Put the unit into the carton, then put accessory package in.
4. Close the carton and seal it with the tape.
5. Using the packing belt if necessary.

Outdoor unit:

1. Put the outdoor unit into the packing bag.
2. Put the bottom foam into the box.
3. Put the unit into the carton, then put the upper packaging foam on the unit.
4. Close the carton and seal it with the tape.
5. Using the packing belt if necessary.

NOTE: Please keep all packaging items if you may need in the future.

Table des matières

Précautions de sécurité	03
--------------------------------------	-----------

Manuel de propriétaire

Spécifications et caractéristiques de l'unité	07
1. Disposition de l'unité intérieure	07
2. Température de fonctionnement.....	08
3. Autres caractéristiques	09
4. Réglage de l'angle de flux d'air	10
5. Fonctionnement manuel (sans télécommande)	10
Entretien et maintenance	11
Dépannage	13

Manuel d'installation

Accessoires	16
Résumé d'installation - Unité intérieure	17
Pièces de l'unité	18
Installation de l'unité intérieure	19
1. Sélectionner l'emplacement d'installation	19
2. Fixer la plaque de montage au mur.....	19
3. Percer un trou dans le mur pour raccorder les tuyaux	20
4. Préparer le tuyau de réfrigérant	21
5. Raccorder le tuyau de vidange.....	21
6. Raccorder le câble de signal	22
7. Envelopper les tuyaux et les câbles	23
8. Monter l'unité intérieure.....	24
Installation de l'unité extérieure	25
1. Sélectionner l'emplacement d'installation	25
2. Installation du joint de vidange	26
3. Ancrer l'unité extérieure.....	26
4. Raccorder les câbles de signal et d'alimentation	28
Raccord de tuyau de réfrigérant	29
A. Remarque concernant la longueur des tuyaux	29
B. Instructions de raccordement - Tuyaux de réfrigérant	29
1. Couper le tuyau	29
2. Éliminer les bavures	30
3. Embouts de tuyau évasés	30
4. Raccorder les tuyaux.....	30
Évacuation d'air	32
1. Instructions d'évacuation	32
2. Remarque concernant l'ajout de réfrigérant	33
Contrôles de fuites électrique et de gaz	34
Test de fonctionnement	35
Emballage et déballage de l'appareil	36

Précautions de sécurité

Lire les consignes de sécurité avant utilisation et installation

Une installation incorrecte due au non-respect des instructions peut provoquer des dommages ou des blessures graves.

La gravité des dommages potentiels ou des blessures est classée comme **ATTENTION** ou **MISE EN GARDE**.



ATTENTION

Ce symbole indique la possibilité de blessure personnelle ou de décès.



MISE EN GARDE

Ce symbole indique la possibilité de dommages aux biens ou de conséquences graves.



ATTENTION

Cet appareil peut être utilisé par des enfants de plus de 8 ans et des personnes ayant des capacités physiques, sensorielles ou mentales réduites ou qui n'ont pas l'habitude d'utiliser ce type d'appareil si elles sont surveillées ou formées concernant l'usage de l'appareil en toute sécurité et si elles comprennent les dangers impliqués. Les enfants ne doivent pas jouer avec cet appareil. Le nettoyage et la maintenance par l'utilisateur ne doivent pas être effectués par des enfants sans surveillance (exigences de la norme EN).

Cet appareil n'est pas destiné à être utilisé par des personnes (y compris des enfants) ayant des capacités physiques, sensorielles ou mentales réduites, ou manquant d'expérience et de connaissances, à moins qu'elles soient supervisées ou instruites sur l'utilisation de l'appareil par une personne responsable de leur sécurité. Les enfants doivent être surveillés pour s'assurer qu'ils ne jouent pas avec l'appareil.



AVERTISSEMENTS RELATIFS À L'UTILISATION DU PRODUIT

- Si une situation anormale se présente (comme une odeur de brûlé), éteignez immédiatement l'appareil et débranchez-le. Appelez votre revendeur pour obtenir des instructions afin d'éviter tout choc électrique, incendie ou blessure.
- **Ne pas** insérer des doigts, des tiges ou d'autres objets dans l'entrée ou la sortie d'air. Cela peut causer des blessures, car le ventilateur peut tourner à grande vitesse.
- **Ne pas** utiliser des vaporisateurs inflammables comme de la laque pour cheveux ou de la peinture à proximité de l'appareil. Cela peut provoquer un incendie ou une combustion.
- **Ne pas** faire fonctionner le climatiseur à des endroits proches ou autour de gaz combustibles. Les gaz émis peuvent s'accumuler autour de l'appareil et provoquer une explosion.
- **Ne pas** faire fonctionner votre climatiseur dans une pièce humide comme une salle de bain ou une buanderie. Une exposition excessive à l'eau peut provoquer un court-circuit des composants électriques.
- **Ne pas** exposer votre corps directement à l'air froid pendant une période prolongée.
- **Ne pas** laisser des enfants jouer avec le climatiseur. Les enfants doivent être surveillés autour de l'unité à tout moment.
- Si le climatiseur est utilisé avec des brûleurs ou d'autres appareils de chauffage, ventilez soigneusement la pièce pour éviter tout manque d'oxygène.
- Dans certains environnements fonctionnels, tels que les cuisines, les chambres de serveurs, etc., l'utilisation de climatiseurs spécialement conçus est fortement recommandée.

NETTOYAGE ET ENTRETIEN AVERTISSEMENT

- Éteignez l'appareil et débranchez-le avant de le nettoyer. Le non-respect de cette consigne peut entraîner un choc électrique.
- Ne nettoyez pas le climatiseur avec des quantités excessives d'eau.
- Ne nettoyez pas le climatiseur avec des produits de nettoyage combustibles. Les produits de nettoyage combustibles peuvent provoquer un incendie ou une déformation.

MISE EN GARDE

- Éteindre le climatiseur et débrancher le cordon d'alimentation si l'appareil n'est pas utilisé pendant une longue période.
- Éteindre et débrancher l'appareil en cas d'orage.
- S'assurer que l'eau de condensation peut s'écouler de l'appareil sans entrave.
- **Ne pas** faire fonctionner le climatiseur avec les mains mouillées. Cela peut entraîner un choc électrique.
- **Ne pas** utiliser l'appareil pour un autre objectif que celui pour lequel il a été conçu.
- **Ne pas** monter ou placer d'objets sur le dessus de l'unité extérieure.
- **Ne pas** laisser le climatiseur fonctionner trop longtemps pendant de trop longues périodes avec les portes ou les fenêtres ouvertes ou si l'humidité est très élevée.

AVERTISSEMENTS RELATIFS À L'ÉLECTRICITÉ

- Utiliser uniquement le cordon d'alimentation spécifié. Si le cordon d'alimentation est endommagé, il doit être remplacé par le fabricant, son agent de service ou des personnes de qualification similaire pour éviter tout risque.
- Maintenir la fiche d'alimentation propre. Enlever toute poussière ou saleté qui s'accumule sur ou autour de la fiche. Des prises sales peuvent provoquer un incendie ou un choc électrique.
- **Ne pas** tirer sur le cordon d'alimentation pour débrancher l'appareil. Tenir la prise fermement et la retirer de la prise murale. Tirer directement sur le cordon peut l'endommager, ce qui peut provoquer un incendie ou un choc électrique.
- **Ne pas** modifier la longueur du cordon d'alimentation ni utiliser de rallonge pour alimenter l'appareil.
- **Ne pas** partager une prise avec d'autres appareils électriques. Une mauvaise alimentation ou une alimentation insuffisante peut provoquer un incendie ou un choc électrique.
- Le produit doit être correctement raccordé à la terre au moment de l'installation pour éviter tout risque d'électrocution.
- Pour tous les travaux électriques, suivre toutes les normes de câblage locales et nationales, les réglementations et le manuel d'installation. Raccorder les câbles étroitement et les serrer fermement pour éviter que des forces externes n'endommagent le terminal. Des raccordements électriques inappropriés peuvent surchauffer et provoquer un incendie, ainsi que des chocs. Tous les raccordements électriques doivent être effectués conformément au schéma de raccordement électrique situé sur les panneaux des unités intérieure et extérieure.
- Tout le câblage doit être correctement disposé pour que le couvercle du tableau de commande puisse se fermer correctement. Si le couvercle du tableau de commande n'est pas correctement fermé, cela peut entraîner de la corrosion et des points de connexion du terminal peuvent chauffer, prendre feu ou provoquer un choc électrique.
- Si vous raccordez l'alimentation à un câblage fixe, à un dispositif de déconnexion omnipolaire disposant d'au moins 3 mm d'espacement dans tous les pôles et d'un courant de fuite pouvant dépasser 10 mA, le dispositif à courant différentiel résiduel (RCD) ayant un courant de fonctionnement résiduel nominal ne dépassant pas 30 mA, et la déconnexion doit être intégrée au câblage fixe conformément aux règles de câblage.

PRENDRE NOTE DES SPÉCIFICATIONS DE FUSIBLE

La carte de circuit imprimé (PCB) du climatiseur est conçue avec un fusible pour assurer la protection contre les surintensités.

Les spécifications du fusible sont imprimées sur la carte de circuit imprimé, telles que :

T3.15AL/250VAC, T5AL/250VAC, T3.15A/250VAC, T5A/250VAC, T20A/250VAC, T30A/250VAC, etc.

REMARQUE: Pour les unités qui fonctionnent à l'aide du fluide frigorigène R32 ou R290, seul le fusible céramique anti-explosion peut être utilisé.

Lampe UV-C (Applicable uniquement à l'unité contenant une lampe UV-C)

Cet appareil contient une lampe UV-C. Lisez les instructions d'entretien avant d'ouvrir l'appareil.

1. Ne faites pas fonctionner les lampes UV-C à l'extérieur de l'appareil.
2. Les appareils qui sont manifestement endommagés ne doivent pas être utilisés.
3. L'utilisation non intentionnelle de l'appareil ou l'endommagement du boîtier peut entraîner la fuite de dangereux rayons UV-C. Le rayonnement UV-C peut, même à faible dose, être dangereux pour les yeux et la peau.

4. Avant d'ouvrir les portes et les panneaux d'accès portant le symbole de danger de RADIATION ULTRAVIOLET pour effectuer l'ENTRETIEN DE L'UTILISATEUR, il est recommandé de débrancher l'alimentation.

5. La lampe UV-C ne peut pas être nettoyée, réparée et remplacée.

6. Les BARRIÈRES UV-C portant le symbole de danger de RADIATION ULTRAVIOLET ne doivent pas être enlevées.

 **AVERTISSEMENT** Cet appareil contient un émetteur d'UV. Ne fixez pas la source lumineuse.

AVERTISSEMENTS RELATIFS À L'INSTALLATION DU PRODUIT

1. L'installation doit être effectuée par un revendeur agréé ou un spécialiste. Une installation défectueuse peut provoquer une fuite d'eau, un choc électrique ou un incendie.

2. L'installation doit être exécutée dans le respect des instructions d'installation. Une installation incorrecte peut provoquer une fuite d'eau, un choc électrique ou un incendie.

(En Amérique du Nord, l'installation doit être effectuée conformément aux exigences de NEC et de CEC par un personnel autorisé uniquement.)

3. Contacter un technicien de service autorisé pour la réparation ou la maintenance de cet appareil. Installer cet appareil conformément aux réglementations de câblage nationales.

4. Utiliser uniquement les accessoires et pièces fournis, ainsi que les pièces spécifiées pour l'installation. L'utilisation de pièces non standard peut provoquer des fuites d'eau, un choc électrique, un incendie et entraîner la panne de l'appareil.

5. Installer l'appareil dans un endroit ferme capable de supporter son poids. Si l'emplacement choisi ne peut pas supporter le poids de l'unité ou si l'installation n'est pas effectuée correctement, l'unité peut tomber et causer des blessures graves et des dommages.

6. Installez la tuyauterie de drainage conformément aux instructions de ce manuel. Un mauvais drainage peut causer des dégâts d'eau à votre maison et à votre propriété.

7. Pour les unités équipées d'un chauffage électrique auxiliaire, **ne pas** installer l'unité à moins de 1 mètre (3 pieds) de tout matériau combustible.

8. **Ne pas** installer l'appareil dans un endroit pouvant être exposé à des gaz combustibles. Si du gaz combustible s'accumule autour de l'appareil, cela peut provoquer un incendie.

9. Ne pas mettre l'appareil sous tension tant que tous les travaux ne sont pas terminés.

10. Lors du déplacement du climatiseur, consulter des techniciens de service expérimentés pour débrancher et réinstaller l'unité.

11. Pour installer l'appareil sur son support, lire les informations pour plus de détails aux sections « installation de l'unité intérieure » et « installation de l'unité extérieure ».

Remarque relative aux gaz fluorés (non applicable à l'unité utilisant le réfrigérant R290)

1. Cette unité de climatisation contient des gaz à effet de serre fluorés. Pour des informations spécifiques sur le type de gaz et la quantité, se reporter à l'étiquette appropriée sur l'unité elle-même ou au « Manuel d'utilisation - Fiche produit » dans l'emballage de l'unité extérieure. (Produits pour l'Union européenne uniquement).

2. L'installation, le service, la maintenance et la réparation de cet appareil doivent être effectués par un technicien certifié.

3. La désinstallation et le recyclage du produit doivent être effectués par un technicien certifié.

4. Pour les équipements contenant des gaz à effet de serre fluorés en quantités égales ou supérieures à 5 tonnes d'équivalent CO₂, mais inférieures à 50 tonnes d'équivalent CO₂, si un système de détection des fuites est installé sur le système, vous devez vérifier l'étanchéité au moins tous les 24 mois. .

5. Lorsque l'unité est vérifiée pour des fuites, il est fortement recommandé de conserver un enregistrement de toutes les vérifications.

**ATTENTION lie à l'utilisation du réfrigérant R32/R290**

- Lorsque du réfrigérant inflammable est utilisé, l'appareil doit être stocké dans un endroit bien ventilé et où la taille de la pièce correspond à celle de la pièce telle que spécifiée pour le fonctionnement. Pour les modèles avec le réfrigérant R32 :
L'appareil doit être installé, utilisé et rangé dans une pièce dont la surface de plancher est supérieure à 4 m². L'appareil ne doit pas être installé dans un espace non ventilé, si cet espace est inférieur à 4 m². Pour les modèles à réfrigérant R290, l'appareil doit être installé, utilisé et stocké dans une pièce dont la surface au sol est supérieure à :
Unités <= 9 000 Btu/h : 13 m²
unités > 9 000 Btu/h et <= 12 000 Btu/h : 17 m²
unités > 12 000 Btu/h et <= 18 000 Btu/h : 26 m²
unités > 18 000 Btu/h et <= 24 000 Btu/h : 35 m²
- Les raccords mécaniques réutilisables et les joints évasés ne sont pas autorisés à l'intérieur. (Exigences de norme **EN**).
- Les raccords mécaniques utilisés à l'intérieur ne doivent pas dépasser 3 g/an à 25 % de la pression maximale admissible. Lorsque les raccords mécaniques sont réutilisés à l'intérieur, les pièces d'étanchéité doivent être remplacées. Lorsque les joints évasés sont réutilisés à l'intérieur, la partie évasée doit être reconstruite. (Exigences de norme **UL**).
- Lorsque les raccords mécaniques sont réutilisés à l'intérieur, les pièces d'étanchéité doivent être remplacées. Lorsque les joints évasés sont réutilisés à l'intérieur, la partie évasée doit être reconstruite. (Exigences de norme **CEI**).
- Les connecteurs mécaniques installés à l'intérieur doivent être conformes à la norme ISO14903.

Directives d'élimination européennes

Ce marquage figurant sur le produit ou dans sa documentation indique que les déchets d'équipements électriques et électroniques ne doivent pas être mélangés avec les déchets ménagers ordinaires.

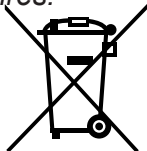

Élimination correcte de ce produit
(Déchets d'équipements électriques et électroniques)

Cet appareil contient du réfrigérant et d'autres matériaux potentiellement dangereux. Lors de la mise au rebut de cet appareil, la loi exige une collecte et un traitement spéciaux. Ne pas jeter ce produit avec les déchets ménagers ou les déchets ménagers non triés.

Lors de la mise au rebut de cet appareil, les options suivantes sont possibles :

- Jeter l'appareil dans une installation municipale désignée pour la collecte de déchets électroniques
- Lors de l'achat d'un nouvel appareil, le détaillant reprendra l'ancien appareil gratuitement.
- Le fabricant reprendra l'ancien appareil gratuitement.
- Vendre l'appareil à des revendeurs de ferraille certifiés.

Avis spécial

La mise au rebut de cet appareil en forêt ou dans un autre environnement naturel met votre santé en danger et nuit à l'environnement. Des substances dangereuses peuvent s'infiltrer dans les eaux souterraines et entrer dans la chaîne alimentaire.

Spécifications et caractéristiques de l'unité

Disposition de l'unité intérieure

REMARQUE : Différents modèles ont différents panneaux avant et fenêtres d'affichage. Tous les codes d'affichage décrits ci-dessous ne sont pas disponibles pour votre climatiseur. Vérifier la fenêtre d'affichage intérieure de votre l'unité.

Les illustrations de ce manuel ont un but explicatif. La forme réelle de votre unité intérieure peut être légèrement différente. La forme réelle prévaudra.

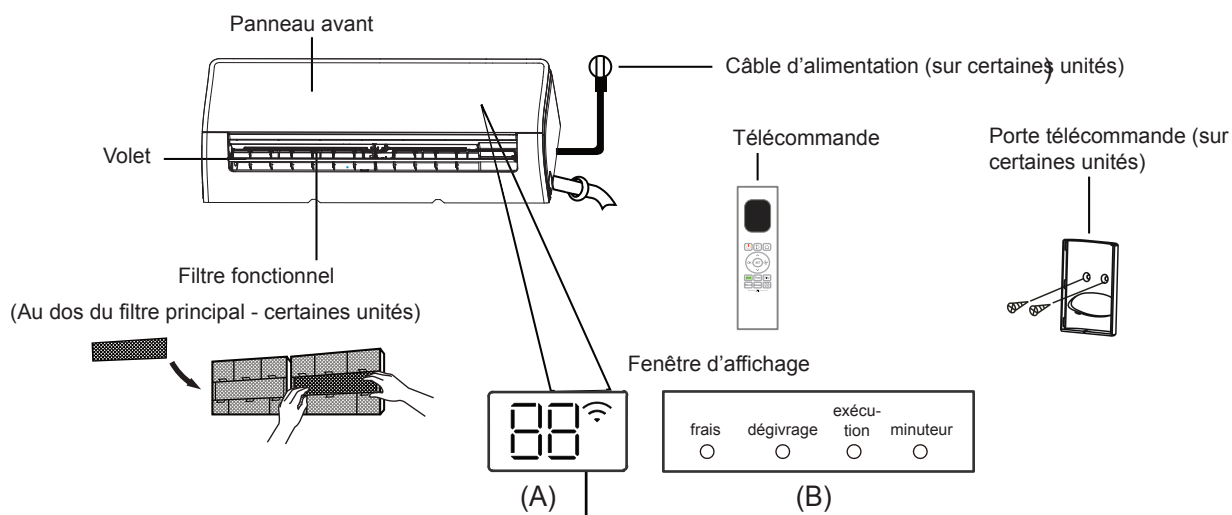

« frais » lorsque la fonction Fresh et la lampe UV-C (le cas échéant) sont activées (certaines unités)

« dégivrage » lorsque la fonction dégivrage est activée.

« exécution » lorsque l'unité est en marche.

« minuteur » lorsque le MINUTEUR est réglé.

«  » lorsque la fonction de commande sans-fil est activée (sur certaines unités)

«  » affiche la température, le fonction de fonctionnement et les codes d'erreur :

«  » pendant 3 secondes lorsque :

- MINUTEUR MARCHÉ est réglé (si l'unité est sur ARRÊT, «  » reste activé lorsque MINUTEUR MARCHÉ est réglé)

- La fonction FRESH, lampe UV-C, SWING, TURBO, ECO ou SILENCE est activée.

«  » pendant 3 secondes lorsque :

- MINUTEUR ARRÊT est réglé

- Les fonctions FRESH, UV-C, SWING, TURBO, ECO ou SILENCE sont désactivées.

«  » en dégivrage

« FP » lorsque la fonction de chauffage 8 C est activée (sur certaines unités)

«  » lorsque la fonction de nettoyage actif est activée (pour l'onduleur de type compartimenté) lorsque l'unité est auto-nettoyante (pour le type à vitesse fixe)

Signification des codes d'affichage

Température de fonctionnement

Lorsque votre climatiseur est utilisé en dehors des plages de température suivantes, certaines fonctions de protection peuvent s'activer et entraîner la désactivation de l'appareil.

Onduleur de type compartimenté

	Mode REFROIDISSEMENT	Mode CHAUFFAGE	Mode DÉSHUMIDIFICATEUR
Température de la pièce	16°C - 32°C (62°F - 90°F)	0°C - 30°C (32°F - 86°F)	10°C - 32°C (50°F - 90°F)
Température extérieure	0°C - 50°C (32°F - 122°F)	-15°C - 24°C (5°F - 75°F)	0°C - 50°C (32°F - 122°F)
	-15°C - 50°C (5°F - 122°F) <small>(Pour les modèles avec systèmes de refroidissement basse température)</small>		
	0°C - 52°C (32°F - 126°F) <small>(Pour les modèles spéciaux tropicaux)</small>		0°C - 52°C (32°F - 126°F) <small>(Pour les modèles spéciaux tropicaux)</small>

POUR LES UNITÉS EXTÉRIEURES AVEC CHAUFFAGE ÉLECTRIQUE AUXILIAIRE

Lorsque la température extérieure est inférieure à 0 °C (32°F), nous recommandons vivement de garder l'appareil branché en tout temps pour assurer des performances régulières.

Type à vitesse fixe

	Mode REFROIDISSEMENT	Mode CHAUFFAGE	Mode DÉSHUMIDIFICATEUR
Température de la pièce	16°C-32°C (62°F-90°F)	0°C-30°C (32°F-86°F)	10°C-32°C (50°F-90°F)
Température extérieure	18°C-43°C (64°F-109°F)	-7°C-24°C (19°F-75°F)	11°C-43°C (52°F-109°F)
	-7°C-43°C (19°F-109°F) <small>(Pour les modèles avec systèmes de refroidissement basse température)</small>		18°C-43°C (64°F-109°F)
	18°C-52°C (64°F-126°F) <small>(Pour les modèles spéciaux tropicaux)</small>		18°C-52°C (64°F-126°F) <small>(Pour les modèles spéciaux tropicaux)</small>

REMARQUE : Humidité relative de la pièce inférieure à 80 %. Si le climatiseur fonctionne au-dessus de cette valeur, sa surface peut attirer la condensation. Régler le volet d'aération vertical sur son angle maximal (verticalement par rapport au sol) et le mode de ventilation ÉLEVÉE.

Pour optimiser davantage les performances de votre appareil, procéder comme suit :

- Maintenir les portes et fenêtres fermées.
- Limiter l'utilisation de l'énergie avec les fonction MINUTEUR MARCHÉ et MINUTEUR ARRÊT.
- Ne pas bloquer les entrées et les sorties d'air.
- Inspecter et nettoyer régulièrement les filtres à air.

Cet ensemble de documentation ne contient pas de guide d'utilisation de la télécommande infrarouge. Toutes les fonctions ne sont pas disponibles pour le climatiseur, vérifier l'affichage intérieur et la télécommande de l'unité que vous avez achetée.

Autres caractéristiques

- **Redémarrage automatique (sur certaines unités)**
Si l'alimentation est coupée, l'appareil redémarrera automatiquement avec les réglages antérieurs une fois l'alimentation rétablie.
- **Anti-moisissure (sur certaines unités)**
Lorsque vous éteignez l'appareil en mode REFROIDISSEMENT, AUTOMATIQUE (REFROIDISSEMENT) ou DÉSHUMIDIFICATEUR, le climatiseur continue de fonctionner à très basse puissance pour assécher l'eau condensée et éviter la formation de moisissure.
- **Commande sans-fil (sur certaines unités)**
Le contrôle sans fil vous permet de contrôler votre climatiseur à l'aide de votre téléphone portable et d'une connexion sans fil.
Pour les opérations d'accès, de remplacement et de maintenance des périphériques USB, elles doivent être effectuées par du personnel qualifié.
- **Mémoire d'angle de volet (sur certaines unités)**
Lorsque vous allumez votre appareil, le volet reprendra automatiquement son angle antérieur.
- **Fonction Active Clean (nettoyage actif)**
 - La technologie Active Clean élimine la poussière, la moisissure et la graisse qui peuvent créer des odeurs en adhérant à l'échangeur thermique en gelant automatiquement puis en dégelant rapidement le givre. Un son « pi-pi » se fera entendre. La roue éolienne interne continue alors à fonctionner pour sécher l'évaporateur par brossage, empêchant ainsi l'apparition de moisissure et maintenant l'intérieur propre.
 - Lorsque cette fonction est activée, la fenêtre d'affichage de l'unité intérieure affiche « CL », après 130 minutes, l'unité s'éteint.
- **Breeze Away (sur certaines unités)**
Pour certaines unités, le système lance un processus de nettoyage à haute température, et la température de la sortie d'air est très élevée. Veuillez ne pas vous en approcher. Et cela entraînera une augmentation de la température de la pièce.

- **Détection de fuite de réfrigérant (sur certaines unités)**
L'unité intérieure affiche automatiquement « ELOC » ou des LED clignotent (selon le modèle) lorsqu'une fuite de réfrigérant est détectée.
- **Fonction de mise en veille**
La fonction VEILLE est utilisée pour réduire la consommation d'énergie pendant votre sommeil (et n'a pas besoin des mêmes réglages de température pour maintenir le confort). Cette fonction ne peut être activée que via la télécommande. Et la fonction de veille n'est pas disponible en mode VENTILATION ou DÉSHUMIDIFICATEUR.
Appuyez sur le bouton **VEILLE** lorsque vous êtes prêt à vous endormir. En mode REFROIDISSEMENT, l'unité augmente la température par incréments de 1 °C (2 °F) après 1 heure, et l'augmentera d'1 °C (2 °F) supplémentaire après une autre heure. En mode CHAUFFAGE, l'unité réduit la température par incréments de 1 °C (2 °F) après 1 heure, et la réduira d'1 °C (2 °F) supplémentaire après une autre heure. La fonction de veille s'arrête après 8 heures et le système continue de fonctionner sur le même principe.

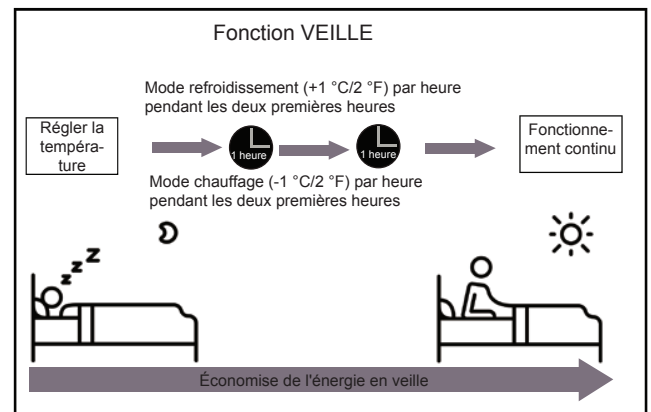

REMARQUE

Les fonctions suivantes des climatiseurs multilignes ne sont pas disponibles :
Fonction de nettoyage menant, fonction de sourdine, fonction de brise, fonction de détection de fuite de réfrigérant et fonction de protection de l'environnement.

• Réglage de l'angle de flux d'air

Réglage de l'angle vertical du flux d'air

Pendant que l'unité est activée, utiliser le bouton BASCULER/DIRECT sur la télécommande pour régler la direction (angle vertical) du flux d'air. Se reporter au manuel de la télécommande pour plus de détails.

REMARQUE RELATIVE AUX ANGLES DU VOILET

En mode REFROIDISSEMENT ou DÉSHUMIDIFICATEUR, ne pas placer le volet à un angle trop vertical pendant de longues périodes. Cela peut provoquer une condensation de l'eau sur la lame du volet qui tomberait sur le sol ou le mobilier.

Lorsque vous utilisez le mode COOL ou HEAT, le fait de régler la persienne à un angle trop faible peut réduire les performances de l'appareil en raison d'un débit d'air restreint.

REMARQUE : conformément aux exigences des normes en vigueur, veuillez régler le volet de circulation d'air vertical sur son angle maximal lors du test de capacité de chauffage.

Réglage de l'angle horizontal du flux d'air

L'angle horizontal du flux d'air doit être réglé manuellement. Prendre la tige du déflecteur (voir Fig.B) et la régler manuellement dans la direction préférée. Pour certaines unités, l'angle horizontal du flux d'air peut être réglé à l'aide de la télécommande, se reporter au manuel de la télécommande.

Fonctionnement manuel (sans télécommande)

⚠ MISE EN GARDE

Le bouton manuel est destiné à des fins de test et de fonctionnement d'urgence uniquement. Ne pas utiliser cette fonction à moins que la télécommande soit perdue et que cela soit absolument nécessaire. Pour rétablir un fonctionnement normal, utiliser la télécommande pour activer l'appareil. L'unité doit être éteinte avant l'utilisation manuelle.

Pour utiliser l'appareil manuellement :

1. Ouvrir le panneau avant de l'unité intérieure.
2. Localiser le bouton **FONCTIONNEMENT MANUEL** sur le côté droit de l'unité.
3. Appuyer sur le bouton **FONCTIONNEMENT MANUEL** une fois pour activer le mode AUTOMATIQUE FORCÉ.
4. Appuyer sur le bouton **FONCTIONNEMENT MANUEL** une nouvelle fois pour activer le mode REFROIDISSEMENT FORCÉ.
5. Appuyer sur le bouton **FONCTIONNEMENT MANUEL** une troisième fois pour éteindre l'unité.
6. Fermer le panneau avant.

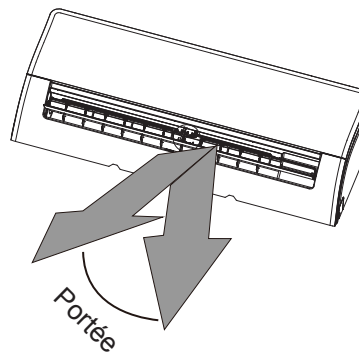

REMARQUE : Ne pas déplacer le déflecteur à la main. Cela désynchronise le volet. Si cela se produit, éteindre l'appareil et le débrancher pendant quelques secondes, puis le redémarrer. Cela réinitialise le volet.

Fig. A

⚠ MISE EN GARDE

Ne pas mettre les doigts dans ou près du ventilateur et du côté aspiration de l'appareil. Le ventilateur à grande vitesse à l'intérieur de l'appareil peut causer des blessures.

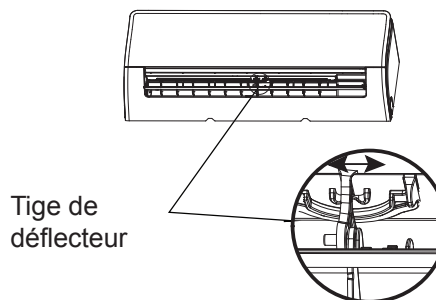
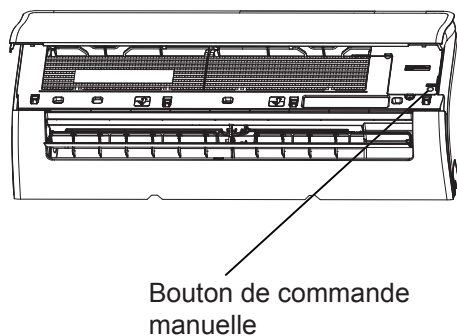

Fig. B



Entretien et maintenance

Nettoyage de l'unité intérieure



AVANT LE NETTOYAGE OU LA MAINTENANCE

TOUJOURS ÉTEINDRE LE CLIMATISEUR ET DÉBRANCHER L'ALIMENTATION ÉLECTRIQUE AVANT LE NETTOYAGE OU L'ENTRETIEN.



MISE EN GARDE

Utiliser uniquement un chiffon doux et sec pour nettoyer l'appareil. Si l'appareil est particulièrement sale, utiliser un chiffon imbibé d'eau tiède pour le nettoyer.

- **Ne pas** utiliser des produits chimiques ou des chiffons traités chimiquement pour nettoyer l'unité
- **Ne pas** utiliser du benzène, du diluant pour peinture, de la poudre de polissage ou d'autres solvants pour nettoyer l'appareil. Ils peuvent provoquer la fissuration ou la déformation de la surface en plastique.
- **Ne pas** utiliser d'eau plus chaude que 40 °C (104 °F) pour nettoyer le panneau avant. Cela pourrait déformer ou décolorer le panneau.

Nettoyage du filtre à air

Un climatiseur encrassé peut réduire l'efficacité de la climatisation de l'appareil et peut également nuire à la santé. S'assurer de nettoyer le filtre une fois toutes les deux semaines.

1. Lever le panneau avant de l'unité intérieure.
2. Appuyer d'abord sur la languette à l'extrémité du filtre pour desserrer la boucle, la soulever, puis la tirer vers soi.
3. Maintenant, retirer le filtre.
4. Si le filtre est doté d'un petit filtre d'assainissement de l'air, le dégager du filtre plus grand. Nettoyer ce filtre d'assainissement d'air avec un aspirateur à main.
5. Nettoyer le grand filtre à air avec de l'eau chaude savonneuse. Veiller à utiliser un détergent doux.

6. Rincer le filtre avec de l'eau fraîche, puis le secouer pour éliminer l'excès d'eau.
7. Le sécher dans un endroit frais et sec et éviter de l'exposer directement aux rayons du soleil.
8. Une fois sec, refixer le filtre de rafraîchissement de l'air sur le filtre plus grand, puis le glisser dans l'unité intérieure.
9. Fermer le panneau avant. De l'unité intérieure.

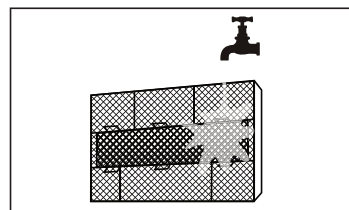
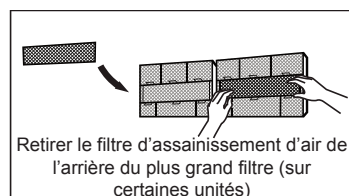
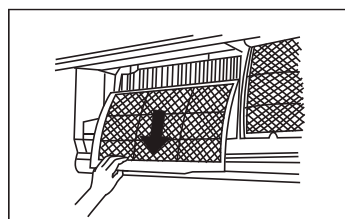
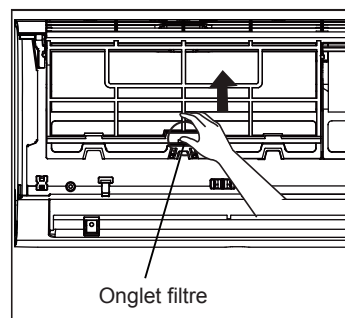

MISE EN GARDE

Ne pas toucher le filtre d'assainissement d'air (Plasma) pendant au moins 10 minutes après avoir éteint l'unité



MISE EN GARDE

- Avant de changer le filtre ou de le nettoyer, éteindre l'appareil et le débrancher.
- Lors du retrait du filtre, ne pas toucher les pièces métalliques de l'appareil. Les bords métalliques tranchants peuvent couper.
- Ne pas utiliser d'eau pour nettoyer l'intérieur de l'unité intérieure. Cela peut détruire l'isolation et provoquer un choc électrique.
- Ne pas exposer le filtre à la lumière directe du soleil lors du séchage. Cela peut faire rétrécir le filtre.

Rappels filtre à air (En option)

Rappel de nettoyage de filtre à air

Après 240 heures d'utilisation, la fenêtre d'affichage de l'unité intérieure clignote « CL ». Ceci est un rappel pour nettoyer le filtre. Après 15 secondes, l'appareil reviendra à son affichage précédent.

Pour réinitialiser le rappel, appuyer 4 fois sur le bouton **LED** de la télécommande, ou appuyer 3 fois sur le bouton **COMMANDE MANUELLE**. Si le rappel n'est pas réinitialisé, l'indicateur « CL » clignote à nouveau au redémarrage de l'appareil.

Rappel de remplacement de filtre à air

Après 2880 heures d'utilisation, la fenêtre d'affichage de l'unité intérieure clignotera « nF ». Ceci est un rappel pour remplacer le filtre. Après 15 secondes, l'appareil reviendra à son affichage précédent.

Pour réinitialiser le rappel, appuyer 4 fois sur le bouton **LED** de la télécommande, ou appuyer 3 fois sur le bouton **COMMANDE MANUELLE**. Si le rappel n'est pas réinitialisé, l'indicateur « nF » clignote à nouveau au redémarrage de l'appareil.



MISE EN GARDE

- Tout entretien ou nettoyage de l'unité extérieure doit être effectué par un revendeur agréé ou un prestataire de services agréé.
- Toute réparation de l'appareil doit être effectuée par un revendeur agréé ou un prestataire de services agréé.

Maintenance -

Longue périodes sans utilisation

S'il est prévu de ne pas utiliser le climatiseur pendant une période prolongée, procéder comme suit :

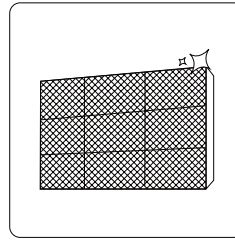

Nettoyer tous les filtres

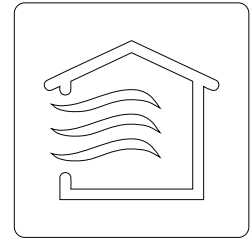

Activer la fonction VENTILATION jusqu'à ce que l'appareil soit complètement sec

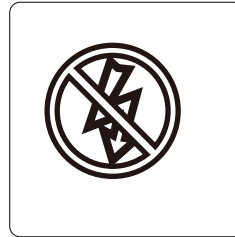

Éteindre l'appareil et débrancher le cordon d'alimentation

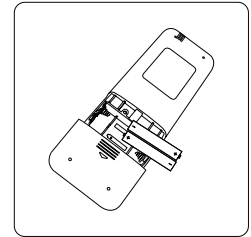

Retirer les piles de la télécommande

Maintenance -

Inspection d'avant saison

Après de longues périodes de non-utilisation ou avant des périodes d'utilisation fréquente, procéder comme suit :

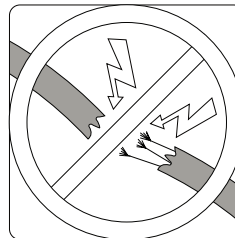

Vérifier les fils endommagés

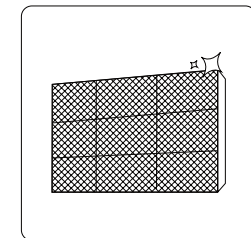

Nettoyer tous les filtres



Vérifier les fuites

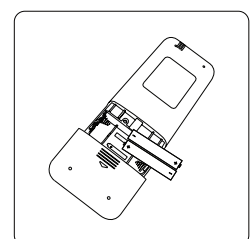

Remplacer les piles

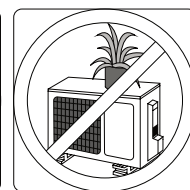
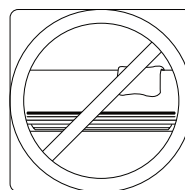

S'assurer que rien ne bloque les entrées et les sorties d'air

Dépannage

PRÉCAUTIONS DE SÉCURITÉ

Si l'une ou l'autre des situations suivantes se produit, éteindre immédiatement l'appareil !

- Le cordon d'alimentation est endommagé ou anormalement chaud
- Une odeur de brûlé se fait sentir
- L'unité émet des bruits forts et anormaux
- Un fusible d'alimentation saute ou le disjoncteur se déclenche fréquemment
- De l'eau ou d'autres objets tombent dans ou hors de l'unité

NE PAS TENTER DE RÉPARER SOI-MÊME ! CONTACTER UN FOURNISSEUR DE SERVICE AGRÉÉ IMMÉDIATEMENT !

Problèmes communs

Les problèmes suivants ne constituent pas un dysfonctionnement et dans la plupart des situations, ils ne nécessitent aucune réparation.

Édition	Causes possibles
L'unité ne s'allume pas lorsqu'on appuie sur le bouton MARCHÉ/ARRÊT	L'unité a une fonction de protection de 3 minutes qui l'empêche de surcharger. L'unité ne peut pas être redémarrée dans les trois minutes qui suivent sa mise hors tension.
L'unité passe du mode REFROIDISSEMENT/CHAUFFAGE au mode VENTILATION	L'unité peut changer de réglage pour empêcher le givre de se former sur l'unité. Une fois que la température augmente, l'appareil recommencera à fonctionner dans le mode précédemment sélectionné.
	La température de consigne est atteinte et l'unité éteint le compresseur. L'unité continuera à fonctionner lorsque la température fluctuera à nouveau.
L'unité intérieure émet une fumée blanche	Dans les régions humides, une grande différence de température entre l'air de la pièce et l'air conditionné peut provoquer une fumée blanche.
Les unités intérieures et extérieures émettent une fumée blanche	Lorsque l'appareil redémarre en mode CHAUFFAGE après le dégivrage, une fumée blanche peut être émise en raison de l'humidité générée par le processus de dégivrage.
L'unité intérieure fait du bruit	Un bruit d'air précipité peut se produire lorsque le volet rétablit sa position.
	Un grincement peut se produire après le fonctionnement de l'appareil en mode CHAUFFAGE en raison de la dilatation et de la contraction des pièces en plastique de l'appareil.
L'unité intérieure et l'unité extérieure font du bruit	Faible sifflement pendant le fonctionnement: Ceci est normal et est causé par le gaz réfrigérant circulant à la fois dans les unités intérieures et extérieures.
	Un faible sifflement lorsque le système démarre, vient de s'arrêter ou est en cours de dégivrage: Ce bruit est normal et est causé par l'arrêt ou le changement de direction du gaz réfrigérant.
	Son de grincement : L'expansion et la contraction normales des pièces en plastique et en métal causées par les changements de température pendant le fonctionnement peuvent provoquer des bruits de grincement

Édition	Causes possibles
L'unité extérieure fait du bruit	L'unité émettra différents sons en fonction de son mode de fonctionnement actuel.
De la poussière est émise par l'unité intérieure ou extérieure	L'unité peut accumuler de la poussière pendant des périodes prolongées de non-utilisation, qui seront émises lors de la mise sous tension de l'unité. Cela peut être atténué en couvrant l'unité pendant de longues périodes d'inactivité.
L'unité émet une mauvaise odeur	L'unité peut absorber les odeurs de l'environnement (meubles, cuisine, cigarettes, etc.) qui seront émises pendant les opérations.
	Les filtres de l'appareil ont moisi et doivent être nettoyés.
Le ventilateur de l'unité extérieure ne fonctionne pas	Pendant le fonctionnement, la vitesse du ventilateur est contrôlée pour optimiser le fonctionnement du produit.
Le fonctionnement est erratique, imprévisible ou l'unité ne répond pas	Les interférences provenant des tours de téléphonie cellulaire et des amplificateurs de télécommande peuvent entraîner un dysfonctionnement de l'appareil. Dans ce cas, essayer ce qui suit: •Débrancher le cordon d'alimentation, puis le rebrancher. •Appuyer sur le bouton MARCHE/ARRÊT de la télécommande pour redémarrer le fonctionnement.

REMARQUE : Si le problème persiste, contacter un revendeur local ou le centre de service client le plus proche. Leur fournir une description détaillée du dysfonctionnement de l'appareil ainsi que le numéro de modèle.

Dépannage

En cas de problèmes, vérifier les points suivants avant de contacter un réparateur.











Problème	Causes possibles	Solution
Mauvaises performances de refroidissement	Le réglage de la température peut être supérieur à la température ambiante	Abaisser le réglage de la température
	L'échangeur de chaleur de l'unité intérieure ou extérieure est sale	Nettoyer l'échangeur thermique concerné
	Le filtre à air est sale	Retirer le filtre et le nettoyer conformément aux instructions.
	L'entrée ou la sortie d'air de l'une ou l'autre unité est bloquée	Éteindre l'appareil, retirer l'obstruction et le rallumer.
	Les portes et les fenêtres sont ouvertes	S'assurer que toutes les portes et fenêtres sont fermées lors de l'utilisation de l'appareil
	Une chaleur excessive est générée par la lumière du soleil	Fermer les fenêtres et les rideaux pendant les périodes de forte chaleur ou de grand soleil
	Trop de sources de chaleur dans la pièce (personnes, ordinateurs, appareils électroniques, etc.)	Réduire la quantité de sources de chaleur
	Faible réfrigérant en raison d'une fuite ou d'une utilisation à long terme	Vérifier les fuites, refaire l'étanchéité si nécessaire et compléter le réfrigérant
La fonction SILENCE est activée (fonction optionnelle)	La fonction SILENCE peut réduire les performances du produit en réduisant la fréquence de fonctionnement. Désactiver la fonction SILENCE.	

Problème	Causes possibles	Solution
L'unité ne fonctionne pas	Panne d'alimentation	Attendre que l'alimentation soit rétablie
	L'alimentation est éteinte	Allumer l'appareil
	Le fusible est grillé	Remplacer le fusible
	La protection de 3 minutes de l'unité a été activée	Remplacer les piles
	La protection de 3 minutes de l'unité a été activée	Attendre trois minutes après le redémarrage de l'unité
	Le minuteur est activé	Éteindre le minuteur
L'unité démarre et s'arrête fréquemment	Il y a trop ou trop peu de réfrigérant dans le système	Vérifier les fuites et recharger le système avec du réfrigérant.
	Des gaz ou de l'humidité incompressibles sont entrés dans le système.	Évacuer et recharger le système avec du réfrigérant
	Le compresseur est cassé	Remplacer le compresseur
	La tension est trop élevée ou trop basse	Installer un manostat pour réguler la tension
Mauvaises performances de chauffage	La température extérieure est extrêmement basse	Utiliser un appareil de chauffage auxiliaire
	L'air froid entre par les portes et les fenêtres	S'assurer que toutes les portes et fenêtres sont fermées pendant l'utilisation
	Faible réfrigérant en raison d'une fuite ou d'une utilisation à long terme	Vérifier les fuites, refaire l'étanchéité si nécessaire et compléter le réfrigérant
Les voyants continuent de clignoter	L'unité peut cesser de fonctionner ou continuer à fonctionner en toute sécurité. Si les voyants continuent à clignoter ou que des codes d'erreur apparaissent, attendre environ 10 minutes. Le problème peut se résoudre lui-même. Sinon, débrancher le cordon d'alimentation, puis le rebrancher. Allumer l'appareil. Si le problème persiste, débrancher le cordon d'alimentation et contacter le service clientèle le plus proche.	
Le code d'erreur apparaît et commence par les lettres comme suit dans la fenêtre d'affichage de l'unité intérieure : •E(x), P(x), F(x) •EH(xx), EL(xx), EC(xx) •PH(xx), PL(xx), PC(xx)		

REMARQUE : Si le problème persiste après les vérifications et le diagnostic ci-dessus, éteindre immédiatement l'appareil et contacter un centre de service autorisé.

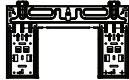
Accessoires

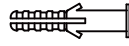
Le climatiseur est livré avec les accessoires suivants. Utiliser toutes les pièces et tous les accessoires d'installation pour installer le climatiseur. Une installation incorrecte peut entraîner des fuites d'eau, un choc électrique et un incendie, ou entraîner la défaillance de l'équipement. Les articles qui ne sont pas inclus avec le climatiseur doivent être achetés séparément.

Nom des accessoires	Qté (pce)	Forme	Nom des accessoires	Qté (pce)	Forme
Manuel	2~3		Télécommande	1	
Joint de vidange (pour les modèles à refroidissement et chauffage)	1		Pile	2	
Joint (pour les modèles à refroidissement et chauffage)	1		Support de télécommande (en option)	1	
Plaque de montage	1		Vis de fixation pour le support de télécommande (en option)	2	
Ancre	5~8 (En fonction des modèles)		Petit filtre (Doit être installé à l'arrière du filtre à air principal par le technicien autorisé lors de l'installation de la machine)	1~2 (En fonction des modèles)	
Vis de fixation de la plaque de montage	5~8 (En fonction des modèles)				

Accessoires

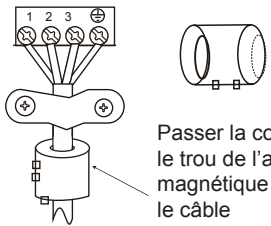
Nom	Forme	Quantité (PCE)
Ensemble de tuyau de raccordement	Côté liquide	Φ 6,35 cm (1/4 po)
		Φ 9,52 cm (3/8 po)
	Côté gaz	Φ 9,52 cm (3/8 po)
		Φ 12,7 cm (1/2 po)
		Φ 16 cm (5/8 po)
	Φ 19 cm (3/4 po)	
Anneau magnétique et courroie (si fournis, se référer au schéma de câblage pour l'installer sur le câble de connexion.)	 <p>Passer la courroie à travers le trou de l'anneau magnétique pour la fixer sur le câble</p>	Varie en fonction du modèle

Résumé d'installation - Unité intérieure

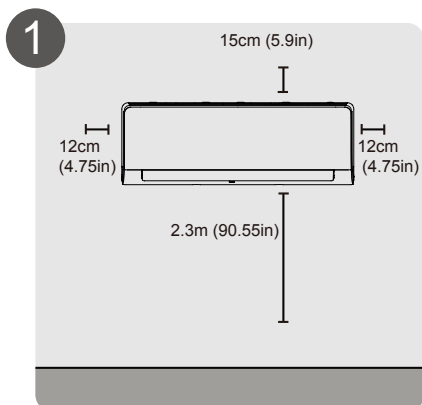

1 Sélectionner l'emplacement d'installation

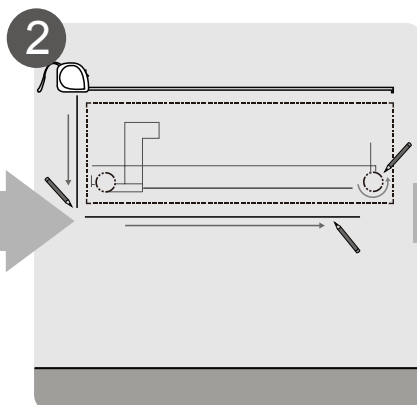

2 Déterminer la position du trou dans le mur

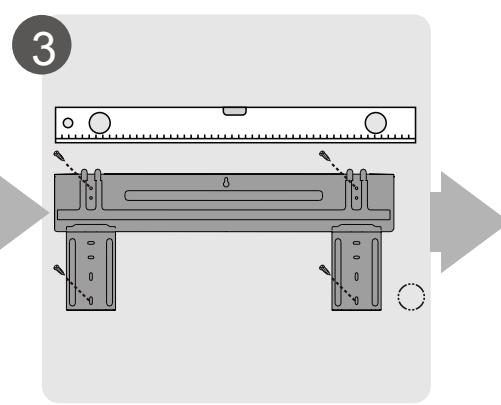

3 Fixer la plaque de montage

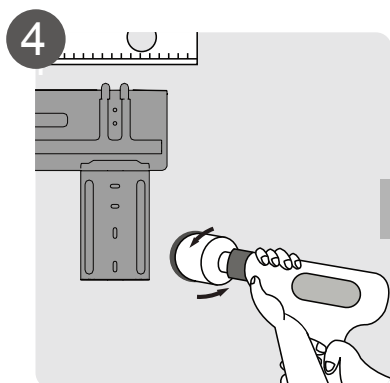

4 Percer le trou dans le mur

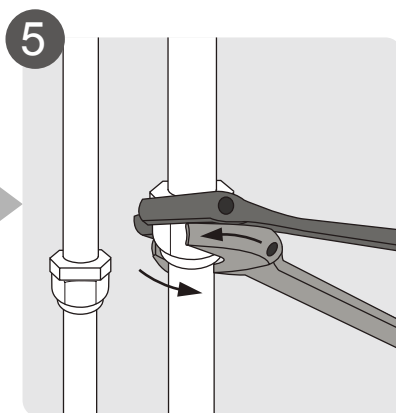

5 Raccorder le tuyau

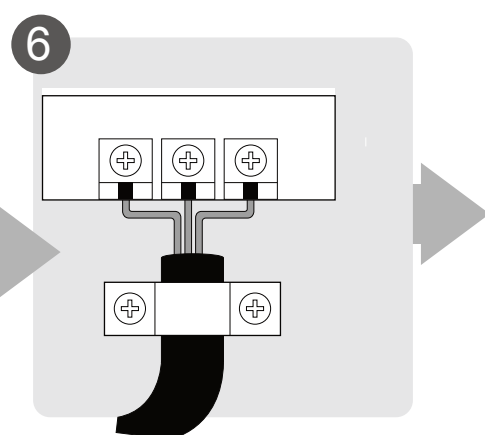

6 Raccorder le câblage (ne s'applique pas à certains endroits en Amérique du Nord)

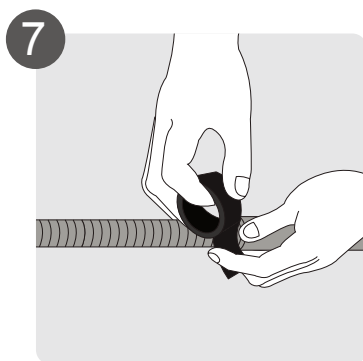

7 Préparer le tuyau de vidange

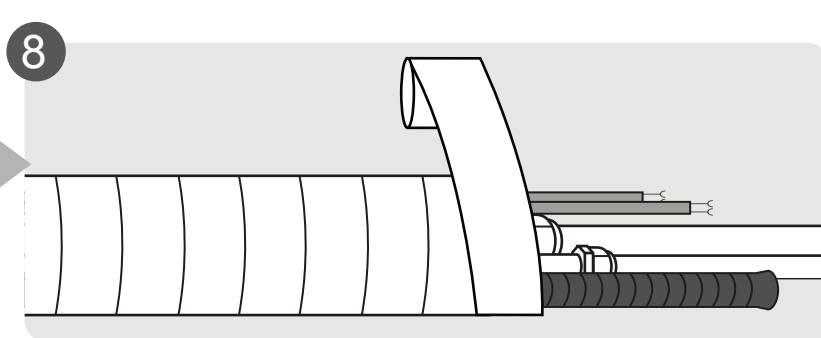

8 Envelopper les tuyaux et les câbles (ne s'applique pas à certains endroits en Amérique du Nord)

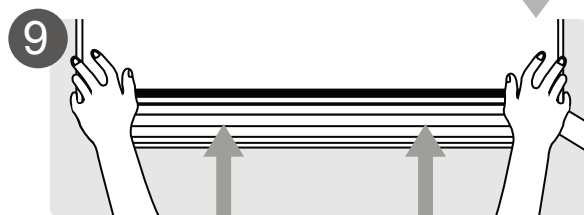

9 Monter l'unité intérieure

Pièces de l'unité

REMARQUE : L'installation doit être exécutée en conformité avec les exigences des normes locales et nationales. L'installation peut être sensiblement différente dans des zones différentes.

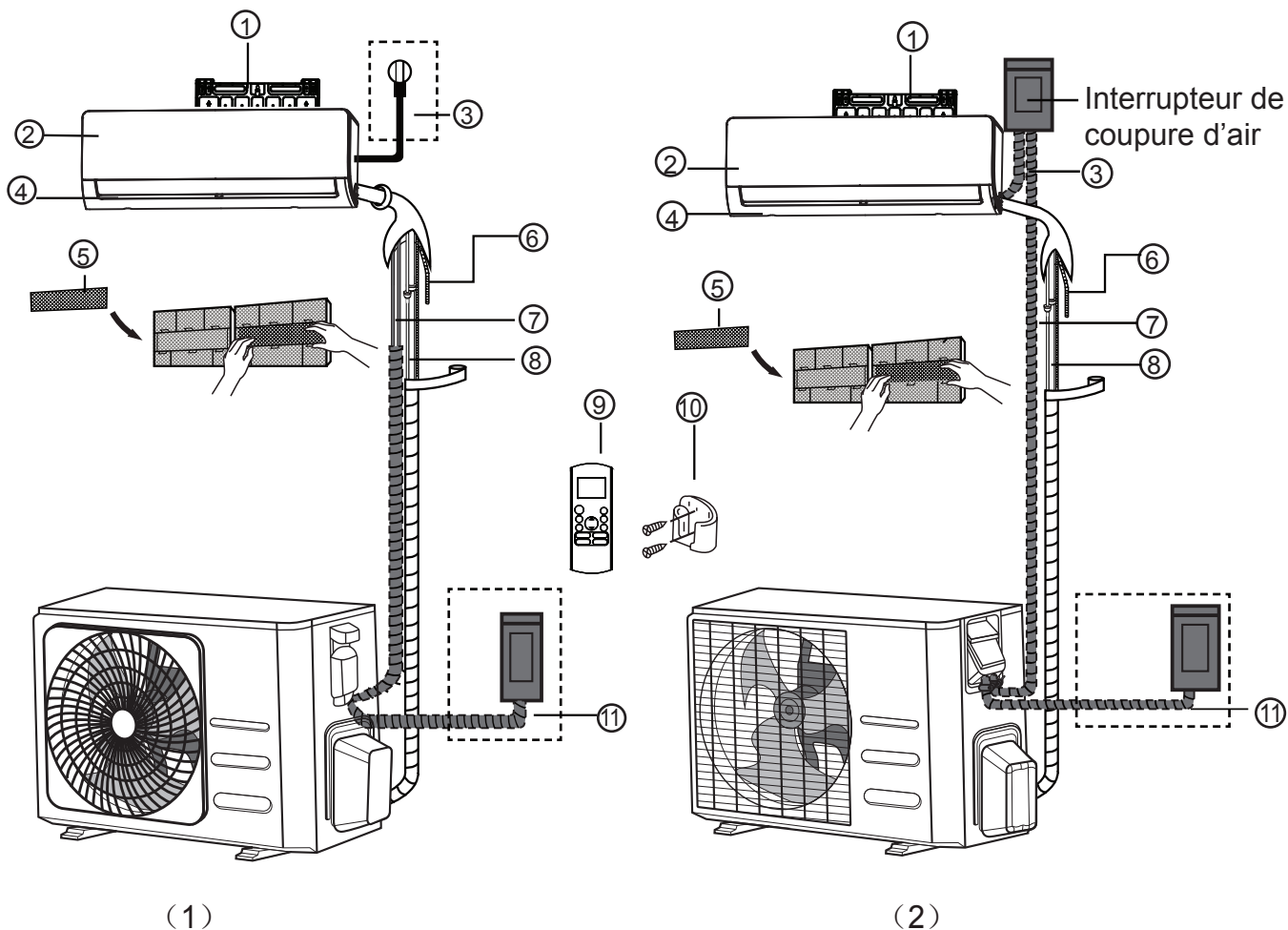

- | | | | | | |
|---|---|---|--|---|--|
| ① | Plaque de montage mural | ⑤ | Filter fonctionnel (au dos du filtre principal - sur certaines unités) | ⑨ | Télécommande |
| ② | Panneau avant | ⑥ | Tuyau de vidange | ⑩ | Porte télécommande (sur certaines unités) |
| ③ | Câble d'alimentation (sur certaines unités) | ⑦ | Câble de signal | ⑪ | Câble d'alimentation d'unité extérieure (sur certaines unités) |
| ④ | Volet | ⑧ | Tuyau de réfrigérant | | |

REMARQUE RELATIVE AUX ILLUSTRATIONS

Les illustrations de ce manuel ont un but explicatif. La forme réelle de votre unité intérieure peut être légèrement différente. La forme réelle prévaut.

Installation de l'unité intérieure

Instructions d'installation - unité intérieure

AVANT D'INSTALLER

Avant d'installer l'unité intérieure, se reporter à l'étiquette figurant sur l'emballage du produit pour s'assurer que le numéro de modèle de l'unité intérieure correspond au numéro de modèle de l'unité extérieure.

Étape 1 : Sélectionner l'emplacement d'installation

Avant d'installer l'unité intérieure, choisir un emplacement approprié. Les normes suivantes aideront à choisir un emplacement approprié pour l'appareil.

Les emplacements d'installation appropriés répondent aux normes suivantes :

- ☑ Bonne circulation de l'air
- ☑ Drainage approprié
- ☑ Le bruit de l'unité ne dérangera personne
- ☑ Ferme et solide—l'emplacement ne vibrera pas
- ☑ Assez solide pour supporter le poids de l'unité
- ☑ Un emplacement situé à au moins un mètre de tous les autres appareils électriques (télévision, radio, ordinateur)

NE PAS installer l'unité dans les emplacements suivants :

- ⊘ À proximité de toute source de chaleur, de vapeur ou de gaz combustible
- ⊘ Près d'objets inflammables tels que des rideaux ou des vêtements
- ⊘ Près de tout obstacle susceptible de bloquer la circulation d'air
- ⊘ Près d'une porte
- ⊘ Dans un endroit soumis à la lumière directe du soleil

REMARQUE RELATIVE AU TROU DANS LE MUR :

MUR :

S'il n'y a pas de tuyauterie de réfrigérant fixe : Lorsque du choix d'un emplacement, noter qu'il faut laisser suffisamment de place pour un trou dans le mur (voir l'étape **Percer un trou dans le mur pour le tuyauterie de raccordement**) pour le câble de signal et la tuyauterie de réfrigérant reliant les unités intérieure et extérieure.

La position par défaut pour toute la tuyauterie est le côté droit de l'unité intérieure (face à l'unité). Cependant, l'unité peut accueillir une tuyauterie à gauche et à droite.

Se reporter au schéma suivant pour s'assurer que la distance entre les murs et le plafond est correcte :

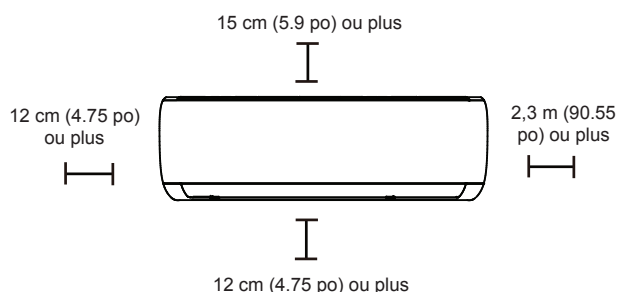

Étape 2 : Fixer la plaque de montage au mur

La plaque de montage est l'appareil sur lequel l'unité intérieure sera montée.

- Retirer la vis qui fixe la plaque de montage à l'arrière de l'unité intérieure.

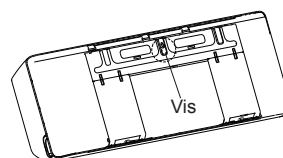

- Fixer la plaque de montage au mur avec les vis fournies. S'assurer que la plaque de montage est à plat contre le mur.

REMARQUE RELATIVE AUX MURS DE BÉTON OU DE BRIQUE:

Si le mur est en brique, en béton ou en un matériau similaire, percer des trous de 5 mm de diamètre et insérer les ancrages fournis. Fixer ensuite la plaque de montage au mur en serrant les vis directement dans les ancrages.

Étape 3 : Percer un trou dans le mur pour raccorder les tuyaux

1. Déterminez l'emplacement du trou dans le mur en fonction de la position de la plaque de montage. Se reporter à **Dimensions de la plaque de montage**.
2. Avec un foret à cœur de 65 mm (2,5 po) ou 90 mm (selon les modèles), percer un trou dans le mur. S'assurer que le trou est percé à un angle légèrement incliné vers le bas, de sorte que l'extrémité extérieure du trou soit plus basse que l'extrémité intérieure d'environ 5 à 7 mm (0,2 à 0,275 po). Cela garantira un bon drainage de l'eau.
3. Placer la cheville dans le trou. Cela protège les bords du trou et aidera à le sceller à la fin du processus d'installation.



MISE EN GARDE

Lors du perçage du trou dans le mur, veiller à éviter les fils, la plomberie et les autres composants sensibles.

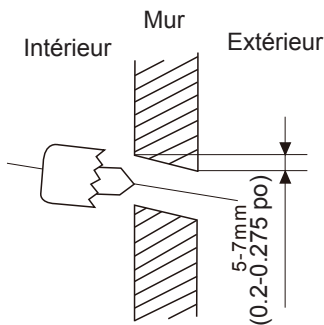

DIMENSIONS DE LA PLAQUE DE MONTAGE

Différents es ont différentes plaques de montage. Pour les différentes exigences de personnalisation, la forme de la plaque de montage et les dimensions de l'unité intérieure peuvent être légèrement différentes.

Orientation correcte de la plaque de montage

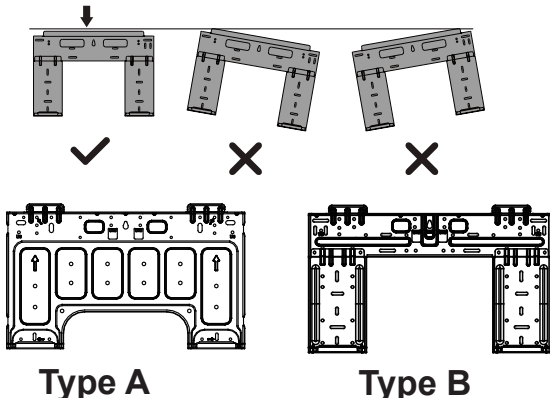

Type A

Type B

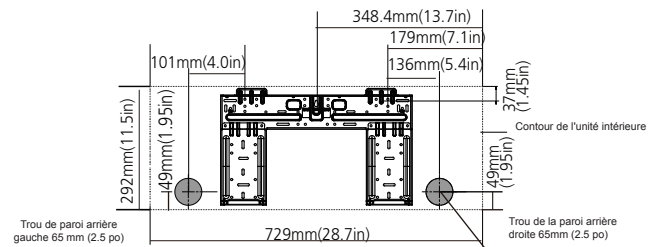

Modèle A

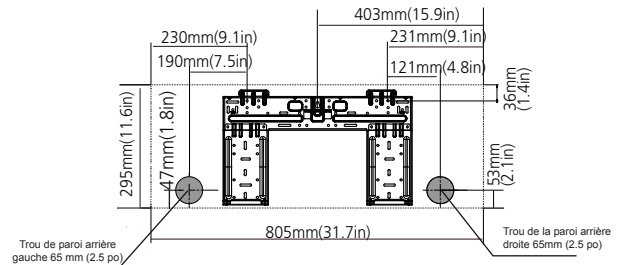

Modèle B

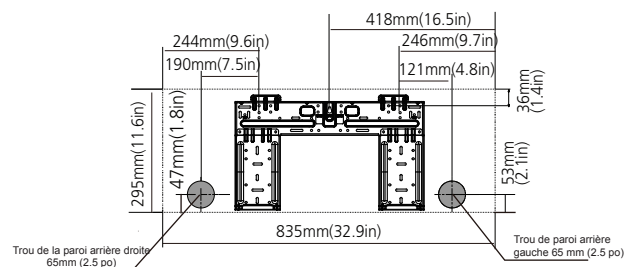

Modèle C

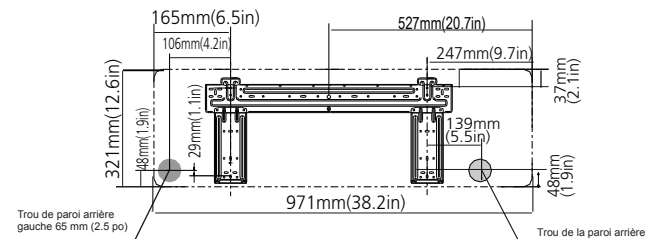

Modèle D

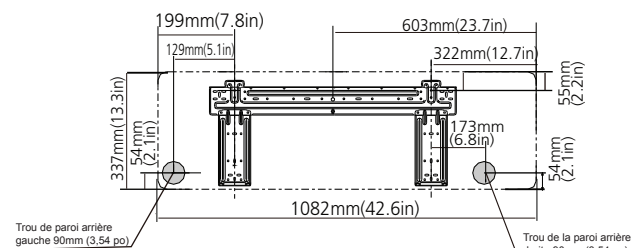

Modèle E

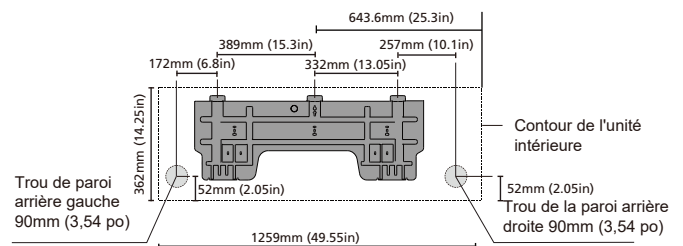

Modèle F

REMARQUE : Lorsque le tuyau de raccordement côté gaz mesure environ $\Phi 16$ mm (5/8 po) ou plus, le trou dans le mur doit être de 90 mm (3,54 po).

Étape 4 : Préparer le tuyau de réfrigérant

La tuyauterie de réfrigérant est à l'intérieur d'un manchon isolant fixé à l'arrière de l'unité. Préparer la tuyauterie avant de la faire passer par le trou dans le mur.

1. En fonction de la position du trou dans le mur par rapport à la plaque de montage, choisir le côté par lequel la tuyauterie sortira de l'unité.
2. Si le trou dans le mur est derrière l'appareil, laisser le panneau perforé en place. Si le trou dans le mur est situé sur le côté de l'unité intérieure, retirer le panneau perforé en plastique situé de ce côté de l'unité.

Cela créera une fente à travers laquelle la tuyauterie peut sortir de l'unité. Utiliser une pince à bec effilé si le panneau en plastique est trop difficile à retirer à la main.

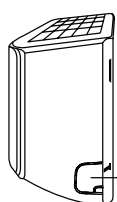

Panneau perforé

3. Si la tuyauterie de raccordement est déjà encastrée dans le mur, passer directement à l'étape **Raccorder le tuyau de vidange**. S'il n'y a pas de tuyauterie intégrée, raccorder la tuyauterie de réfrigérant de l'unité intérieure à la tuyauterie de raccordement qui permettra de relier les unités intérieure et extérieure. Se reporter à **Raccord de tuyauterie de réfrigérant** dans ce manuel pour plus des instructions détaillées.

REMARQUE RELATIVE À L'ANGLE DE LA TUYAUTERIE

La tuyauterie de réfrigérant peut sortir de l'unité intérieure sous quatre angles différents : Côté gauche, côté droit, arrière gauche, arrière droite.

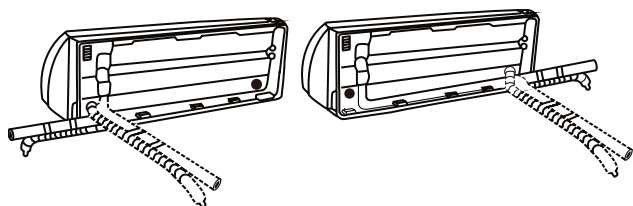

⚠ MISE EN GARDE

Veiller à ne pas endommager ou endommager la tuyauterie lorsqu'elle est courbée loin de l'appareil. Toute entaille dans la tuyauterie affectera les performances de l'appareil.

Étape 5 : raccorder le tuyau de vidange

Par défaut, le tuyau de vidange est fixé à la gauche de l'appareil (face à l'arrière de l'appareil). Cependant, il peut également être attaché au côté droit. Pour assurer une bonne évacuation, fixer le tuyau de vidange du même côté que la tuyauterie de réfrigérant sortant de l'unité. Fixer la rallonge du tuyau de vidange (vendue séparément) à l'extrémité du tuyau de vidange.

- Enrouler fermement le point de connexion avec du ruban téflon pour assurer une bonne étanchéité et éviter les fuites.
- Pour la partie du tuyau d'évacuation qui restera à l'intérieur, l'envelopper d'un isolant de tuyau en mousse pour éviter la condensation.
- Retirer le filtre à air et verser une petite quantité d'eau dans le bac de récupération pour assurer que l'eau coule de l'appareil en douceur.

⚠ REMARQUE RELATIVE AU PLACE-MENT DU TUYAU DE VIDANGE

S'assurer d'arranger le tuyau de vidange selon les figures suivantes.

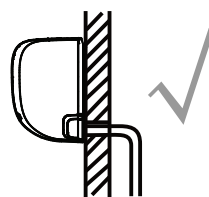

CORRECT

S'assurer qu'il n'y a ni nœud ni bosse dans le tuyau de vidange pour garantir un drainage approprié.

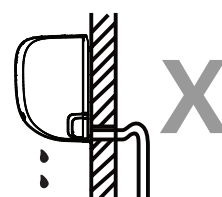

INCORRECT

Des nœuds dans le tuyau de vidange créeront des pièges à eau.

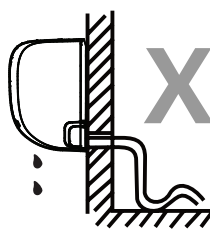

INCORRECT

Des nœuds dans le tuyau de vidange créeront des pièges à eau.

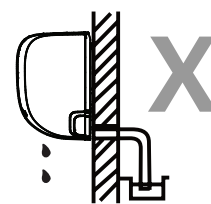

INCORRECT

Ne pas placer l'extrémité du tuyau de vidange dans l'eau ou des conteneurs qui collectent l'eau. Cela empêchera un drainage approprié.

BOUCHER LE TUYAU DE VIDANGE INUTILISÉ

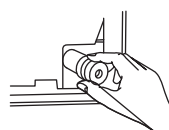

Pour éviter les fuites indésirables, boucher le trou de vidange inutilisé avec le bouchon en caoutchouc fourni.

AVANT D'EXÉCUTER TOUTE TÂCHE ÉLECTRIQUE, LIRE LES RÉGLEMENTATIONS

1. Tout le câblage doit être conforme aux codes et réglementations électriques locaux et nationaux et doit être installé par un électricien agréé.
2. Tous les raccordements électriques doivent être effectués conformément au schéma de raccordement électrique situé sur les panneaux des unités intérieure et extérieure.
3. En cas de problème de sécurité grave avec l'alimentation électrique, arrêter immédiatement le travail. Expliquer le raisonnement au client et refuser d'installer l'appareil jusqu'à ce que le problème de sécurité soit correctement résolu.
4. La tension d'alimentation doit être comprise entre 90 et 110% de la tension nominale. Une alimentation électrique insuffisante peut provoquer un dysfonctionnement, un choc électrique ou un incendie.
5. Si l'alimentation est raccordée à un câblage fixe, il convient d'installer un parafoudre et un interrupteur principal.
6. Si l'alimentation est raccordée à un câblage fixe, un interrupteur ou un disjoncteur qui déconnecte tous les pôles et présente une séparation de contact d'au moins 3 mm (1/8 po) doit être intégré au câblage fixe. Le technicien qualifié doit utiliser un disjoncteur ou un interrupteur approuvé.
7. Ne brancher l'appareil qu'à une prise de courant individuelle. Ne pas brancher un autre appareil à cette prise.
8. S'assurer que le climatiseur est bien raccordé à la terre.
9. Chaque fil doit être fermement connecté. Un câblage desserré peut provoquer une surchauffe du terminal, entraînant un dysfonctionnement du produit et un risque d'incendie.
10. Ne pas laisser les fils toucher ou reposer contre la tubulure de réfrigérant, le compresseur ou toute pièce mobile de l'appareil.
11. Si l'unité est équipée d'un chauffage électrique auxiliaire, celui-ci doit être installé à au moins 1 mètre de tout matériau combustible.
12. Pour éviter tout risque d'électrocution, ne jamais toucher les composants électriques après la mise hors tension. Après avoir mis l'appareil hors tension, toujours attendre 10 minutes ou plus avant de toucher les composants électriques.

ATTENTION

AVANT D'EFFECTUER TOUT TRAVAIL ÉLECTRIQUE OU CÂBLAGE, COUPER L'ALIMENTATION PRINCIPALE DU SYSTÈME.

Étape 6 : Connecter les câbles de signaux et d'alimentation

Le câble de signal permet la communication entre les unités intérieure et extérieure. Choisir d'abord la bonne taille de câble avant de le préparer pour la connexion.

Types de câbles

- Câble d'alimentation intérieur (le cas échéant) : H05VV-F ou H05V2V2-F
- Câble d'alimentation extérieur : H07RN-F ou H05RN-F
- Câble de signal : H07RN-F

REMARQUE: En Amérique du Nord, choisissez le type de câble en fonction des codes et réglementations électriques locaux.

Section transversale minimale des câbles d'alimentation et de signal (pour référence) (Non applicable pour l'Amérique du Nord)

Courant nominal de l'appareil (A)	Section transversale minimale (mm ²)
> 3 et ≤ 6	0,75
> 6 et ≤ 10	1
> 10 et ≤ 16	1,5
> 16 et ≤ 25	2,5
> 25 et ≤ 32	4
> 32 et ≤ 40	6

CHOISISSEZ LA BONNE TAILLE DU CÂBLE

La taille du câble d'alimentation électrique, du câble de signal, du fusible et de l'interrupteur nécessaires est déterminée par le courant maximum de l'appareil. Le courant maximum est indiqué sur la plaque signalétique située sur le panneau latéral de l'appareil.

REMARQUE: En Amérique du Nord, veuillez choisir la bonne taille de câble en fonction de l'intensité minimale du circuit indiquée sur la plaque signalétique de l'appareil.

ATTENTION

TOUT LE CÂBLAGE DOIT ÊTRE RÉALISÉ CONFORMÉMENT AU DIAGRAMME DE CÂBLAGE SITUÉ À L'ARRIÈRE DU PANNEAU AVANT DE L'UNITÉ INTÉRIEURE.

1. Abra o painel frontal da unidade interior.
2. Com uma chave de fendas, abra a tampa da caixa da fiação no lado direito da unidade. Isto revela o bloco do terminal.

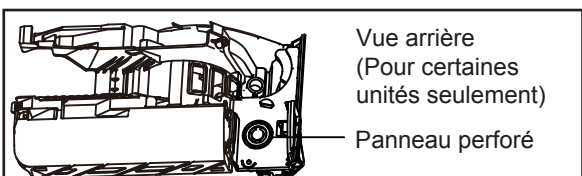
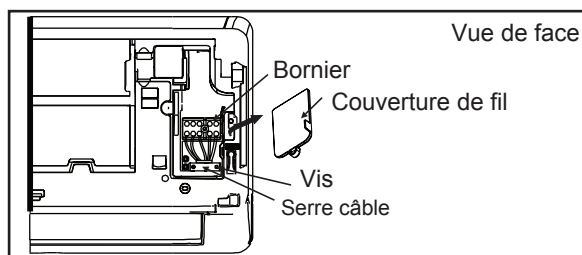

REMARQUE :

- Pour les unités avec un tube de conduit pour connecter le câble, retirer le grand panneau perforé en plastique afin de créer une fente à travers laquelle le tube de conduit peut être installé.
- Pour les unités avec un câble à cinq conducteurs, retirer le petit panneau perforé en plastique du milieu afin de créer une fente à travers laquelle le câble peut sortir.
- Utiliser une pince à bec effilé si le panneau en plastique est trop difficile à retirer à la main.

3. Dévisser le serre-câble sous le bornier et le placer sur le côté.
4. Face à l'arrière de l'appareil, retirer le panneau en plastique situé en bas à gauche.
5. Faire passer le fil de signal dans cette fente, de l'arrière de l'appareil vers l'avant.
6. Face à l'unité, raccorder le fil conformément au schéma de câblage de l'unité intérieure, raccorder la languette en U et visser fermement chaque fil à la borne correspondante.

⚠ MISE EN GARDE

NE PAS MÉLANGER LES FILS DIRECT ET NUL

Ceci est dangereux et peut entraîner un dysfonctionnement de la climatisation.

7. Après avoir vérifié que chaque connexion est sécurisée, utiliser le serre-câble pour attacher le câble de signal à l'unité. Visser fermement le serre-câble.
8. Remettre le couvre-fil en place à l'avant de l'appareil et le panneau en plastique à l'arrière.

⚠ REMARQUE RELATIVE AU CÂBLAGE

LE PROCESSUS DE CONNEXION DE CÂBLAGE PEUT DIFFÉRER LÉGÈREMENT ENTRE LES UNITÉS ET LES RÉGIONS.

Étape 7 : Envelopper tuyauterie et câbles
Avant de faire passer la tuyauterie, le tuyau d'évacuation et le câble de signal à travers le trou mural, les regrouper pour économiser de l'espace, les protéger et les isoler (non applicable en Amérique du Nord).

1. Regrouper le tuyau de vidange, les tuyaux de réfrigérant et le câble de signal comme indiqué ci-dessous :

Unité intérieure

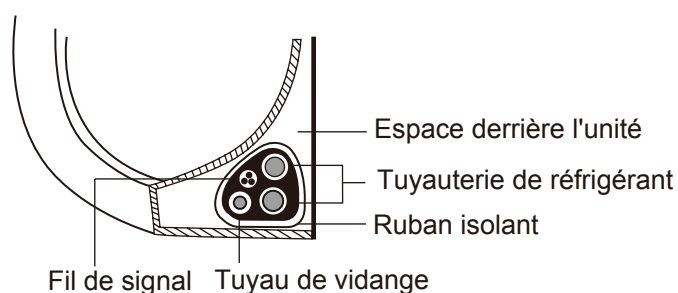

LE TUYAU DE VIDANGE DOIT ÊTRE SUR LE BAS

S'assurer que le tuyau de vidange se trouve au bas du faisceau. Si le tuyau de vidange est placé au sommet du faisceau, le bac de récupération risque de déborder, ce qui peut provoquer un incendie ou des dégâts d'eau.

NE PAS ENTRELACER LE CÂBLE DE SIGNAL AVEC D'AUTRES FILS

Lors du regroupement de ces éléments, ne pas mêler ni croiser le câble de signal avec un autre câblage.

2. Avec du ruban adhésif en vinyle, fixer le tuyau de vidange au-dessous des tuyaux de réfrigérant.
3. Avec du ruban isolant, enrouler le fil de signal, les tuyaux de réfrigérant et le tuyau de vidange ensemble. Vérifier que tous les éléments sont regroupés.

NE PAS ENROULER LES EXTRÉMITÉS DE TUYAUTERIE

Lorsque le faisceau est enveloppé, garder les extrémités de la tuyauterie non emballées. Il faut y accéder pour rechercher des fuites à la fin du processus d'installation (voir la section Contrôles électriques et contrôles de fuites de ce manuel).

Étape 8 : Monter l'unité intérieure

Si la nouvelle tuyauterie de raccordement a été installée à l'unité extérieure, faire ce qui suit :

1. Si la tuyauterie de réfrigérant est déjà passée à travers le trou dans le mur, passer à l'étape 4.
2. Sinon, vérifier à nouveau que les extrémités des tuyaux de réfrigérant sont bien étanchés pour empêcher la pénétration de saleté ou de corps étrangers dans les tuyaux.
3. Passer lentement le faisceau enveloppé de tuyaux de réfrigérant, tuyau de vidange et fil de signal à travers le trou dans le mur.
4. Accrocher le haut de l'unité intérieure au crochet supérieur de la plaque de montage.
5. Vérifier que l'appareil est bien accroché lors du montage en appliquant une légère pression sur les côtés gauche et droit de l'appareil. L'unité ne doit pas bouger.
6. En exerçant une pression uniforme, appuyer sur la moitié inférieure de l'appareil. Continuer à appuyer jusqu'à ce que l'appareil s'enclenche dans les crochets situés au bas de la plaque de montage.
7. Encore une fois, vérifier que l'appareil est bien monté en appliquant une légère pression sur les côtés gauche et droit de l'appareil.

Si la tuyauterie de réfrigérant est déjà encastrée dans le mur, procéder comme suit :

1. Accrocher le haut de l'unité intérieure au crochet supérieur de la plaque de montage.
2. Utiliser un support ou un coin pour soutenir l'unité, en laissant suffisamment de place pour connecter la tuyauterie de réfrigérant, le câble de signal et le tuyau de drainage.

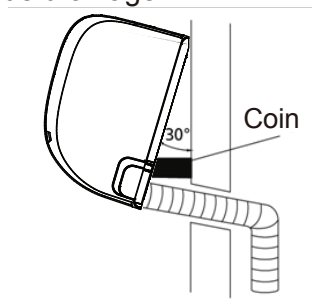

3. Raccorder le tuyau de vidange et le tuyau de réfrigérant (se reporter à la section Raccordement de la tuyauterie de réfrigérant de ce manuel pour les instructions).
4. Maintenir le point de raccordement du tuyau exposé pour effectuer le test de fuite (voir la section Contrôles électriques et contrôles de fuites du présent manuel).
5. Après le test d'étanchéité, entourer le point de connexion avec du ruban isolant.
6. Retirez le support ou le coin qui maintient l'appareil en place.
7. En exerçant une pression uniforme, appuyer sur la moitié inférieure de l'appareil. Continuer à appuyer jusqu'à ce que l'appareil s'enclenche dans les crochets situés au bas de la plaque de montage.

L'UNITÉ EST RÉGLABLE

Garder à l'esprit que les crochets de la plaque de montage sont plus petits que les trous à l'arrière de l'appareil. S'il n'y a pas suffisamment d'espace pour connecter les tuyaux intégrés à l'unité intérieure, l'unité peut être ajustée à gauche ou à droite d'environ 30 à 50 mm (1,18 à 1,96 pouce), selon le modèle.

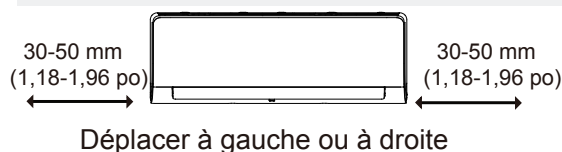

Installation de l'unité extérieure

Installer l'appareil en respectant les codes et les réglementations en vigueur. Il peut y avoir des différences entre les régions.

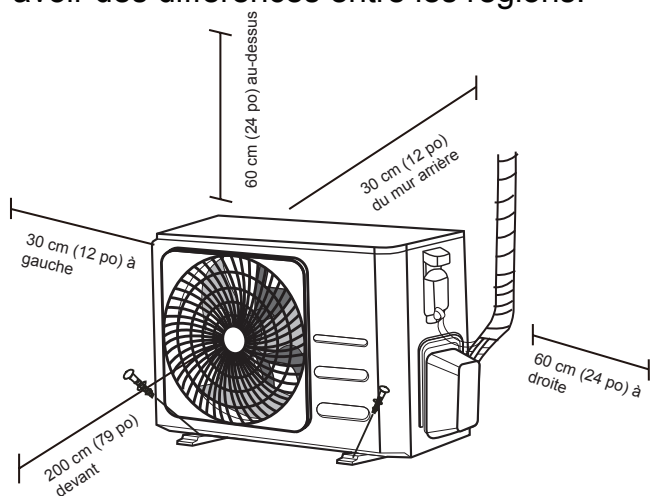

Instructions d'installation - unité extérieure

Étape 1 : Sélectionner l'emplacement d'installation

Avant d'installer l'unité extérieure, choisir un emplacement approprié. Les normes suivantes aideront à choisir un emplacement approprié pour l'appareil.

Les emplacements d'installation appropriés répondent aux normes suivantes :

- Répond à toutes les exigences spatiales indiquées dans la section Espace requis pour l'installation ci-dessus.
- Bonne circulation d'air et ventilation
- Solide et ferme : l'emplacement peut supporter l'unité et ne vibre pas
- Le bruit de l'appareil ne dérangera pas les autres
- Protégé contre les longues périodes de lumière directe du soleil ou de pluie
- Lorsque des chutes de neige sont prévues, prenez les mesures appropriées pour éviter l'accumulation de glace et les dommages aux bobines.

NE PAS installer l'unité dans les emplacements suivants :

- Près d'un obstacle qui bloquera les entrées et les sorties d'air
- À proximité d'une rue publique, de zones surpeuplées ou d'un endroit où le bruit de l'appareil gênera les autres
- Près d'animaux ou de plantes qui seront endommagés par le rejet d'air chaud
- Près de toute source de gaz combustible
- Dans un endroit exposé à de grandes quantités de poussière
- Dans un endroit exposé à une quantité excessive d'air salé

CONSIDÉRATIONS PARTICULIÈRES POUR LE TEMPS EXTRÊME

Si l'appareil est exposé à un vent violent :

Installer l'appareil de sorte que le ventilateur de sortie d'air soit à un angle de 90° par rapport à la direction du vent. Si nécessaire, installer une barrière devant l'unité pour la protéger des vents extrêmement violents.

Voir les figures ci-dessous.

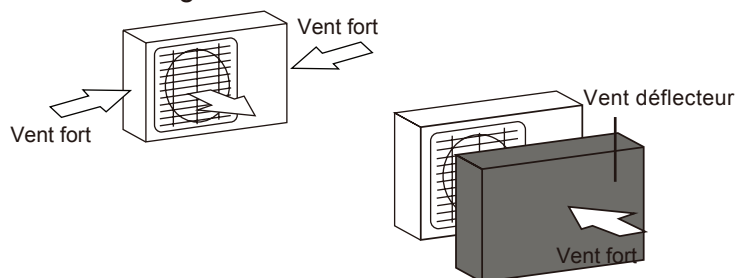

Si l'appareil est fréquemment exposé à de fortes pluies ou à la neige :

Construire un abri au-dessus de l'appareil pour le protéger de la pluie ou de la neige. Veiller à ne pas obstruer la circulation d'air autour de l'appareil.

Si l'appareil est fréquemment exposé à l'air salé (bord de mer) :

Utiliser une unité extérieure spécialement conçue pour résister à la corrosion.

Étape 2 : Installer le raccord de vidange

Avant de visser l'unité extérieure en place, installer le raccord de drainage au bas de l'unité. Noter qu'il existe deux types différents de raccords de drainage en fonction du type d'unité extérieure.

Si le joint de vidange est livré avec un joint en caoutchouc (voir Fig. A), procéder comme suit:

1. Installer le joint en caoutchouc à l'extrémité du joint de drain qui se connectera à l'unité extérieure.
2. Insérer le raccord de drain dans le trou du bac de base de l'appareil.
3. Faire pivoter le raccord de drainage de 90° jusqu'à ce qu'il s'enclenche face à l'avant de l'appareil.
4. Raccorder la rallonge de tuyau de vidange (non incluse) au raccord de vidange pour rediriger l'eau de l'appareil en mode chauffage.

Si le joint de vidange est livré sans joint en caoutchouc (voir Fig. B), procéder comme suit :

1. Insérer le raccord de drain dans le trou du bac de base de l'appareil. Le joint de vidange se clique en place.
2. Raccorder la rallonge de tuyau de vidange (non incluse) au raccord de vidange pour rediriger l'eau de l'appareil en mode chauffage.

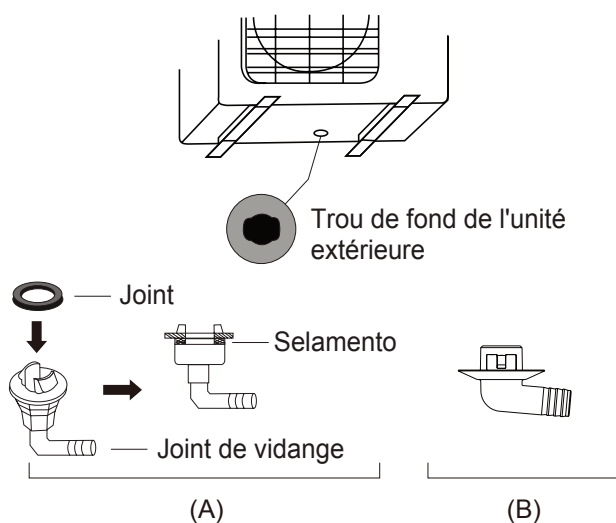

! DANS LES CLIMATS FROIDS

Dans les climats froids, s'assurer que le tuyau de vidange est aussi vertical que possible pour assurer un drainage rapide de l'eau. Si l'eau s'écoule trop lentement, elle peut geler dans le tuyau et inonder l'unité.

Étape 3 : Ancrer l'unité extérieure

L'unité extérieure peut être ancrée au sol ou à un support mural avec boulon (M10). Préparer la base d'installation de l'appareil conformément aux dimensions ci-dessous.

DIMENSIONS DE MONTAGE DE L'UNITÉ

Une liste des différentes tailles d'unités extérieures et de la distance entre leurs pieds de montage est présentée ci-dessous. Préparer la base d'installation de l'appareil conformément aux dimensions ci-dessous.

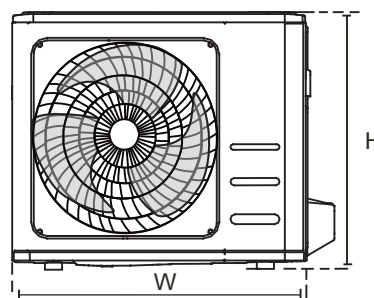
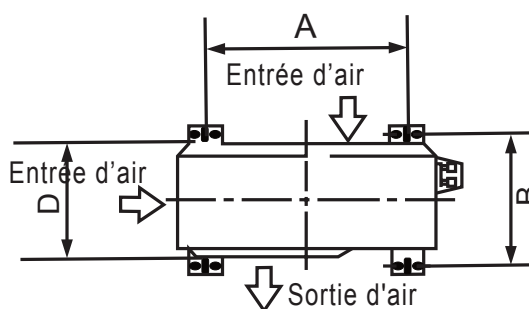

Dimensions de l'unité extérieure (mm) L x H x P	Dimensions de montage	
	Distance A (mm)	Distance B (mm)
681x434x285 (26.8"x17.1"x11.2")	460 (18.1")	292 (11.5")
700x550x270 (27.5"x21.6"x10.6")	450 (17.7")	260 (10.2")
700x550x275 (27.5"x21.6"x10.8")	450 (17.7")	260 (10.2")
720x495x270 (28.3"x19.5"x10.6")	452 (17.7")	255 (10.0")
728x555x300 (28.7"x21.8"x11.8")	452 (17.8")	302(11.9")
765x555x303 (30.1"x21.8"x11.9")	452 (17.8")	286(11.3")
770x555x300 (30.3"x21.8"x11.8")	487 (19.2")	298 (11.7")
805x554x330 (31.7"x21.8"x12.9")	511 (20.1")	317 (12.5")
800x554x333 (31.5"x21.8"x13.1")	514 (20.2")	340 (13.4")
845x702x363 (33.3"x27.6"x14.3")	540 (21.3")	350 (13.8")
890x673x342 (35.0"x26.5"x13.5")	663 (26.1")	354 (13.9")
946x810x420 (37.2"x31.9"x16.5")	673 (26.5")	403 (15.9")
946x810x410 (37.2"x31.9"x16.1")	673 (26.5")	403 (15.9")

Si l'unité est installée sur le sol ou sur une plate-forme en béton, procéder comme suit :

1. Marquer les positions pour quatre boulons d'expansion en fonction du tableau des dimensions.
2. Pré-percer des trous pour les boulons d'expansion.
3. Placer un écrou à la fin de chaque boulon d'expansion.
4. Marteler les boulons de dilatation dans les trous pré-percés.
5. Retirer les écrous des boulons d'expansion et placer l'unité extérieure sur les boulons.
6. Placer une rondelle sur chaque boulon à expansion, puis replacer les écrous.
7. Avec une clé, serrer chaque écrou jusqu'à ce qu'il soit bien ajusté.

ATTENTION

LORS DU FORAGE DU BÉTON, UNE PROTECTION DES YEUX EST RECOMMANDÉE EN TOUT TEMPS.

En cas d'installation de l'unité sur un support mural, procéder comme suit :

MISE EN GARDE

S'assurer que le mur est en brique pleine, en béton ou en un matériau de résistance similaire. **Le mur doit pouvoir supporter au moins quatre fois le poids de l'unité.**

1. Marquer la position des trous de fixation en fonction du tableau des dimensions.
2. Pré-percer des trous pour les boulons d'expansion.
3. Placer une rondelle et un écrou à la fin de chaque boulon d'expansion.
4. Visser les boulons de dilatation à travers les trous des supports de fixation, les placer et enfoncer les boulons de dilatation dans le mur.
5. Vérifier que les supports de montage sont de niveau.
6. Soulever soigneusement l'appareil et placer ses pieds de montage sur des supports.
7. Boulonner fermement l'appareil aux supports.
8. Si cela est autorisé, installer l'appareil avec des joints en caoutchouc afin de réduire les vibrations et le bruit.

Étape 4 : Raccorder les câbles de signal et d'alimentation

Le bornier de l'unité extérieure est protégé par un couvercle de câblage électrique situé sur le côté de l'unité. Un schéma de câblage complet est imprimé à l'intérieur du couvercle de câblage.

ATTENTION

AVANT D'EFFECTUER TOUT TRAVAIL ÉLECTRIQUE OU CÂBLAGE, COUPER L'ALIMENTATION PRINCIPALE DU SYSTÈME.

1. Préparer le câble pour la connexion :

UTILISER LE BON CÂBLE

Veuillez choisir le bon câble, voir «Types de câbles» à la page 22.

CHOISISSEZ LA BONNE TAILLE DU CÂBLE

La taille du câble d'alimentation, du câble de signal, du fusible et du commutateur nécessaires est déterminée par le courant maximal de l'appareil. Le courant maximum est indiqué sur la plaque signalétique située sur le panneau latéral de l'appareil.

REMARQUE: En Amérique du Nord, veuillez choisir la bonne taille de câble en fonction de l'intensité minimale du circuit indiquée sur la plaque signalétique de l'appareil.

- Avec des pinces à dénuder, dénuder la gaine en caoutchouc des deux extrémités du câble pour révéler environ 40 mm (1,57 pouce) de fils à l'intérieur.
- Dénuder les extrémités des fils.
- Avec une pince à sertir les fils, sertir des cosses aux extrémités des fils.

FAIRE ATTENTION AUX FILS SOUS TENSION

Lors du sertissage des fils, s'assurer de bien distinguer le fil sous tension (« L ») des autres fils.

A ATTENTION

TOUS LES TRAVAUX DE CÂBLAGE DOIVENT ÊTRE EFFECTUÉS STRICTEMENT CONFORMÉMENT AU DIAGRAMME DE CÂBLAGE SITUÉ À L'INTÉRIEUR DU COUVERCLE DE FIL DE L'UNITÉ EXTÉRIÈRE.

- Dévisser le couvercle du câblage électrique et le retirer.
- Dévisser le serre-câble sous le bornier et le placer sur le côté.
- Raccorder le fil conformément au schéma de câblage et visser fermement la patte de fixation de chaque fil à la borne correspondante.

- Après avoir vérifié que chaque connexion est sécurisée, boucler les fils pour éviter que l'eau de pluie ne pénètre dans le terminal.
- À l'aide du serre-câble, fixer le câble à l'appareil. Visser fermement le serre-câble.
- Isoler les fils non utilisés avec du ruban isolant en PVC. Les disposer de sorte qu'ils ne touchent aucune pièce électrique ou métallique.
- Remettre le couvre-fil sur le côté de l'appareil et le visser.

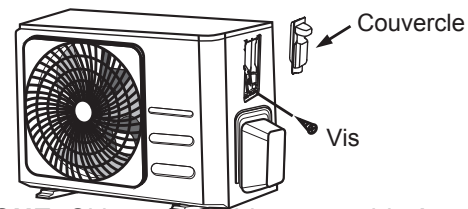

REMARQUE: Si le serre-câble ressemble à ce qui suit, veuillez choisir le trou de passage approprié en fonction du diamètre du fil.

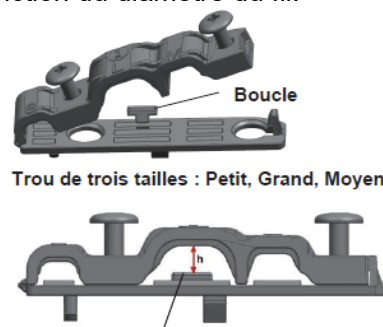

Lorsque le câble n'est pas suffisamment attaché, utilisez la boucle pour le maintenir en place, afin qu'il puisse être bien serré.

En Amérique du Nord

- Retirer le couvre-fil de l'appareil en desserrant les 3 vis.
- Démonter les capuchons sur le panneau de conduits.
- Monter temporairement les tubes de conduit (non inclus) sur le panneau de conduit.
- Connecter correctement les câbles d'alimentation et les câbles basse tension aux bornes correspondantes du bornier.
- Raccorder l'appareil à la terre conformément aux codes locaux.
- S'assurer de dimensionner chaque fil en laissant plusieurs pouces de plus que la longueur requise pour le câblage.
- Utiliser des écrous de blocage pour fixer les tubes de conduit.

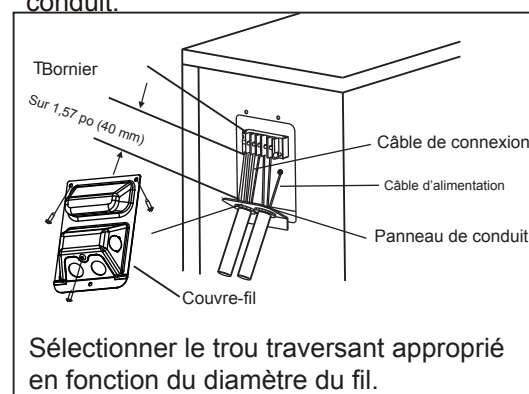

Raccord de tuyauterie de réfrigérant

Lors du raccordement de la tuyauterie de réfrigérant, **ne pas** laisser des substances ou des gaz autres que le réfrigérant spécifié pénétrer dans l'appareil. La présence d'autres gaz ou substances réduira la capacité de l'unité et peut entraîner une pression anormalement élevée dans le cycle de réfrigération. Cela peut provoquer une explosion et des blessures.

Remarque concernant la longueur des tuyaux

La longueur de la tuyauterie de réfrigérant affectera les performances et l'efficacité énergétique de l'unité. L'efficacité nominale est testée sur des unités d'une longueur de tuyau de 5 mètres (16,5 pieds) (en Amérique du Nord, la longueur de tuyau standard est de 7,5 m (25')). Un tuyau minimum de 3 mètres est requis pour minimiser les vibrations et le bruit excessif. En zone tropicale spéciale, pour les modèles de réfrigérant R290, aucun réfrigérant ne peut être ajouté et la longueur maximale du tuyau de réfrigérant ne doit pas dépasser 10 mètres (32.8ft).

Se reporter au tableau ci-dessous pour les spécifications concernant la longueur maximale et la hauteur de chute de la tuyauterie.

Longueur maximale et hauteur de chute de la tuyauterie de réfrigérant par modèle

Modèle	Capacité (BTU/h)	Longueur max. (m)	Hauteur de chute max. (m)
Onduleur R410A,R32 Climatiseur à compartiment	< 15,000	25 (82ft)	10 (33ft)
	≥ 15 000 et < 24 000	30 (98.5ft)	20 (66ft)
	≥24 000 et < 36 000	50 (164ft)	25 (82ft)
R22 Vitesse fixe Climatiseur à compartiment	< 18,000	10 (33ft)	5 (16ft)
	≥ 18 000 et < 21 000	15 (49ft)	8(26ft)
	≥21 000 et < 35 000	20 (66ft)	10(33ft)
R410A, R32 Vitesse fixe Climatiseur à compartiment	< 18,000	20 (66ft)	8(26ft)
	≥ 18 000 et < 36 000	25 (82ft)	10(33ft)

Instructions de raccordement - Tuyaux de réfrigérant

Étape 1 : Couper les tuyaux

Lors de la préparation des tuyaux de réfrigérant, veiller à les couper et à les évaser correctement. Cela garantira un fonctionnement efficace et minimisera le besoin de maintenance future.

1. Mesurer la distance entre les unités intérieure et extérieure.
2. À l'aide d'un coupe-tube, découper le tuyau un peu plus long que la distance mesurée.
3. S'assurer que le tuyau est coupé à un angle parfait de 90°.

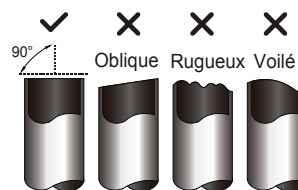

NE PAS DÉFORMER LE TUYAU PENDANT LA DÉCOUPE

Faire très attention à ne pas endommager, déformer ou déformer le tuyau pendant la coupe. Cela réduira considérablement l'efficacité de chauffage de l'appareil.

Étape 2 : Éliminer les bavures

Les bavures peuvent affecter l'étanchéité du raccord de la tuyauterie du réfrigérant. Elles doivent être complètement enlevées.

1. Maintenir le tuyau incliné vers le bas pour éviter que des bavures ne tombent dans le tuyau.
2. À l'aide d'une fraise ou d'un outil d'ébavurage, supprimer toutes les bavures de la section coupée du tuyau.

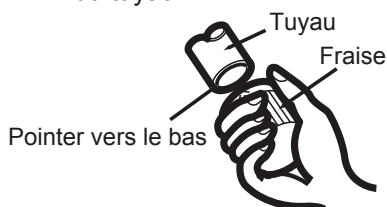

Étape 3 : Embouts de tuyau évasé

Un torchage adéquat est essentiel pour obtenir une étanchéité parfaite.

1. Après avoir enlevé les bavures du tuyau coupé, sceller les extrémités avec du ruban PVC pour empêcher les corps étrangers de pénétrer dans le tuyau.
2. Gainer le tuyau avec un matériau isolant.
3. Placer les écrous évasés aux deux extrémités du tuyau. S'assurer qu'ils sont dans la bonne direction, car il est impossible de les remettre ou de changer de direction après le torchage.

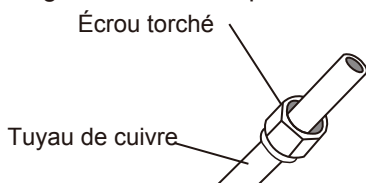

4. Retirer le ruban de PVC des extrémités du tuyau lorsque le travail à la torche est prêt à être exécuté.
5. Pincer pour obtenir une forme évasée à l'extrémité du tuyau. L'extrémité du tuyau doit dépasser du bord de la forme évasée conformément aux dimensions indiquées dans le tableau ci-dessous.

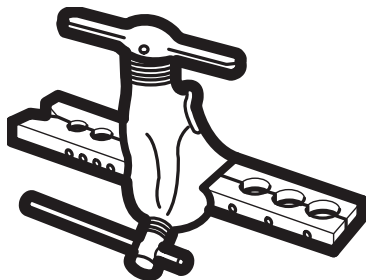

EXTENSION DE TUYAUTERIE AU-DELA DE LA FORME ÉVASÉE

Diamètre extérieur du tuyau (mm)	A (mm)	
	Min.	Max.
Ø 6.35 (Ø 0.25")	0.7 (0.0275")	1.3 (0.05")
Ø 9.52 (Ø 0.375")	1.0 (0.04")	1.6 (0.063")
Ø 12.7 (Ø 0.5")	1.0 (0.04")	1.8 (0.07")
Ø 16 (Ø 0.63")	2.0 (0.078")	2.2 (0.086")
Ø 19 (Ø 0.75")	2.0 (0.078")	2.4 (0.094")

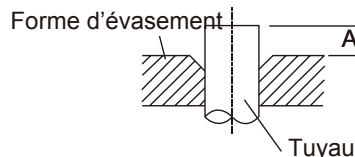

6. Placer l'outil de torchage sur la forme.
7. Tourner la poignée de l'outil de torchage vers la droite jusqu'à ce que le tuyau soit totalement évasé.
8. Retirer l'outil de torchage et la forme évasée, puis inspecter l'extrémité du tuyau pour les fissures pendant le torchage.

Étape 4 : Raccorder les tuyaux

Lors du raccordement des tuyaux de réfrigérant, veillez à ne pas utiliser un couple excessif ni à déformer le tuyau de quelque manière que ce soit. Vous devez d'abord connecter le tuyau basse pression, puis le tuyau haute pression.

RAYON DE COURBURE MINIMAL

Lors du pliage d'une tuyauterie de réfrigérant connectif, le rayon de courbure minimal est de 10 cm.

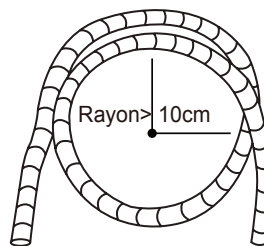

Instructions pour connecter la tuyauterie à l'unité intérieure

1. Aligner le centre des deux tuyaux que vous allez connecter.

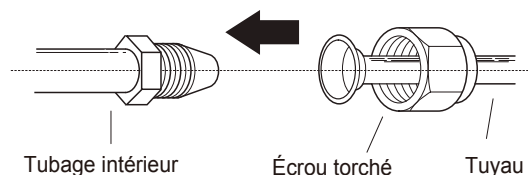

2. Serrer à la main l'écrou évasé aussi étroitement que possible.
3. À l'aide d'une clé, saisir l'écrou sur le tube de l'unité.
4. Tout en serrant fermement l'écrou sur le tube de l'unité, utiliser une clé dynamométrique pour serrer l'écrou évasé conformément aux valeurs de couple indiquées dans le tableau des exigences de couple ci-dessous. Desserrer légèrement l'écrou évasé, puis resserrer à nouveau.

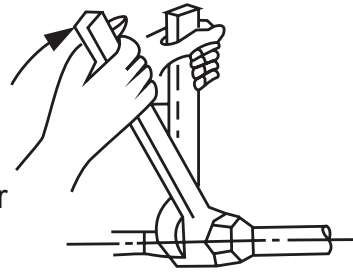

EXIGENCES DE COUPLE

Diamètre extérieur du tuyau (mm)	Couple de serrage (N•m)	Dimension de l'évasement (B) (mm)	Forme d'évasement
Ø 6.35 (Ø 0.25")	18~20(180~200kgf.cm)	8.4~8.7 (0.33~0.34")	
Ø 9.52 (Ø 0.375")	32~39(320~390kgf.cm)	13.2~13.5 (0.52~0.53")	
Ø 12.7 (Ø 0.5")	49~59(490~590kgf.cm)	16.2~16.5 (0.64~0.65")	
Ø 16 (Ø 0.63")	57~71(570~710kgf.cm)	19.2~19.7 (0.76~0.78")	
Ø 19 (Ø 0.75")	67~101(670~1010kgf.cm)	23.2~23.7 (0.91~0.93")	

⚠ NE PAS UTILISER UN COUPLE DE SERRAGE EXCESSIF

Une force excessive peut casser l'écrou ou endommager la tuyauterie de réfrigérant. Il ne faut pas dépasser les exigences de couple indiquées dans le tableau ci-dessus.

Instructions pour connecter la tuyauterie à l'unité extérieure

1. Dévisser le couvercle de la valve emballée sur le côté de l'unité extérieure.
2. Retirer les capuchons de protection des extrémités des vannes.
3. Aligner l'extrémité évasée du tuyau avec chaque vanne et serrer l'écrou évasé aussi fermement que possible à la main.
4. Avec une clé, saisir l'écrou sur le corps de la vanne. Ne pas saisir l'écrou qui joint la vanne de service.
5. Tout en tenant fermement le corps de la vanne, serrer l'écrou évasé à l'aide d'une clé dynamométrique en respectant les valeurs de couple correctes.
6. Desserrer légèrement l'écrou évasé, puis resserrer à nouveau.
7. Répéter les étapes 3 à 6 pour le tuyau restant.

⚠ UTILISER UNE CLÉ POUR SAISIR LE CORPS PRINCIPAL DE LA VANNE

Le couple de serrage de l'écrou évasé peut détacher d'autres parties de la vanne.

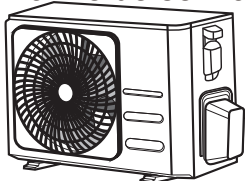

Couvercle de vanne

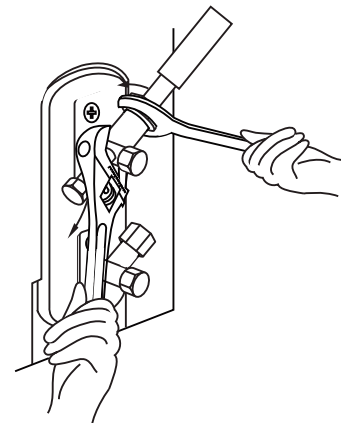

Évacuation d'air

Préparations et précautions

De l'air et des corps étrangers dans le circuit de réfrigérant peuvent provoquer une augmentation anormale de la pression, ce qui peut endommager le climatiseur, réduire son efficacité et causer des blessures. Utiliser une pompe à vide et un manomètre pour évacuer le circuit de réfrigérant, en éliminant tout gaz non condensable et toute humidité du système.

L'évacuation doit être effectuée lors de l'installation initiale et lorsque l'unité est déplacée.

AVANT D'EFFECTUER UNE ÉVACUATION

- ✓ Vérifier que les tuyaux de connexion entre les unités intérieure A et extérieure sont correctement connectés.
- ✓ S'assurer que tout le câblage est correctement connecté.

Instructions d'évacuation

1. Raccorder le tuyau de charge de la jauge du manifold au port de maintenance de la vanne basse pression de l'unité extérieure.
2. Raccorder un autre tuyau de charge de la jauge du collecteur à la pompe à vide.
3. Ouvrir le côté basse pression de la jauge à collecteur. Maintenir le côté haute pression fermé.
4. Allumer la pompe à vide pour évacuer le système.
5. Faire fonctionner la pompe à vide pendant au moins 15 minutes ou jusqu'à ce que le compteur affiche -76cmHg (-10^5Pa).

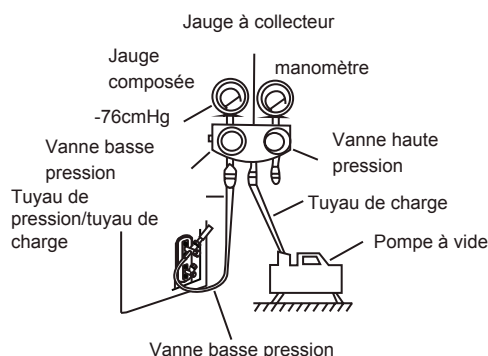

- 6 Fermer le côté basse pression de la jauge à collecteur et éteindre la pompe à vide.
7. Attendre 5 minutes, puis vérifier qu'il n'y a pas eu de changement de pression dans le système.

8. Si la pression a changé dans le système, se reporter à la section Contrôle des fuites de gaz pour savoir comment vérifier les fuites. S'il n'y a pas de changement de pression du système, dévisser le bouchon.
9. à partir de la vanne garnie (vanne haute pression). Insérer une clé hexagonale dans la vanne à garniture (vanne haute pression) et l'ouvrir en tournant la clé d'un quart de tour vers la gauche. Écouter les gaz sortir du système, puis fermer la vanne après 5 secondes.
10. Observer l'indicateur de pression pendant une minute pour s'assurer qu'il n'y a pas de changement de pression. La jauge de pression doit indiquer une pression légèrement supérieure à la pression atmosphérique.
11. Retirer le tuyau de charge du port de service.

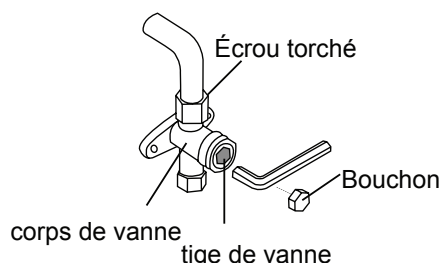

12. Avec un clé hexagonale, ouvrir complètement les vannes basse et haute pressions.
13. Serrer les capuchons des trois vannes (port de service, haute pression, basse pression) à la main. Resserrer davantage à l'aide d'une clé dynamométrique si nécessaire.

! OUVRIR DOUCEMENT LES TIGES DE VANNES

À l'ouverture des tiges de valve, tourner la clé hexagonale jusqu'à ce qu'elle frappe le bouchon. Ne pas forcer la vanne à s'ouvrir davantage.

Remarque relative à l'ajout de réfrigérant

Certains systèmes nécessitent une charge supplémentaire en fonction de la longueur du tuyau. La longueur standard du tuyau varie en fonction de la réglementation locale. Par exemple, en Amérique du Nord, la longueur standard du tuyau est de 7,5 m (25 pi). Dans les autres zones, la longueur standard du tuyau est de 5 m (16 pi). Le réfrigérant doit être chargé à partir du port de service situé sur la vanne basse pression de l'unité extérieure. Le réfrigérant supplémentaire à charger peut être calculé à l'aide de la formule suivante :

RÉFRIGÉRANT SUPPLÉMENTAIRE PAR LONGUEUR DE TUYAU

Longueur du tuyau de raccordement (m)	Méthode de purge d'air	Réfrigérant supplémentaire	
< Longueur standard du tuyau	Pompe à vide	N/D	
> Longueur standard de tuyau	Pompe à vide	Côté liquide : Ø 6,35 (Ø 0,25") R32 : (Longueur de tuyau - longueur standard) x 12g/m (Longueur de tuyau - longueur standard) x 0.13oz/ft R290 : (Longueur de tuyau - longueur standard) x 10g/m (Longueur de tuyau - longueur standard) x 0.10oz/ft R410A : (Longueur de tuyau - longueur standard) x 15g/m (Longueur de tuyau - longueur standard) x 0.16oz/ft R22 : (Longueur de tuyau - longueur standard) x 20g/m (Longueur de tuyau - longueur standard) x 0.21oz/ft	Côté liquide : Ø 9,52 (Ø 0,375") R32 : (Longueur de tuyau - longueur standard) x 24g/m (Longueur de tuyau - longueur standard) x 0.26oz/ft R290 : (Longueur de tuyau - longueur standard) x 18g/m (Longueur de tuyau - longueur standard) x 0.19oz/ft R410A : (Longueur de tuyau - longueur standard) x 30g/m (Longueur de tuyau - longueur standard) x 0.32oz/ft R22 : (Longueur de tuyau - longueur standard) x 40g/m (Longueur de tuyau - longueur standard) x 0.42oz/ft

Pour l'unité à réfrigérant R290, la quantité totale de réfrigérant à charger est équivalente à : 387g(<=9000Btu/h), 447g(>9000Btu/h et <=12000Btu/h), 547g(>12000Btu/h et <=18000Btu/h), 632g(>18000Btu/h et <=24000Btu/h).

⚠ MISE EN GARDE NE PAS mélanger les types de réfrigérants.

Contrôles de fuites électrique et de gaz

Avant le test de fonctionnement

Effectuer uniquement le test après avoir suivi les étapes suivantes :

- Vérifications de la sécurité électrique - Confirmer que le système électrique de l'unité est sûr et fonctionne correctement
- Vérification des fuites de gaz - Vérifier toutes les connexions des écrous évasés et que le système ne fuit pas
- Confirmer que les vannes gaz et liquide (haute et basse pression) sont complètement ouvertes

Contrôles de sécurité électrique

Après l'installation, vérifier que tout le câblage électrique est installé conformément aux réglementations locales et nationales et conformément au manuel d'installation.

AVANT LE TEST DE FONCTIONNEMENT

Contrôle du fonctionnement de la mise à la terre

Mesurer la résistance de terre par détection visuelle et avec un testeur de résistance de terre. La résistance de mise à la terre doit être inférieure à $0,1 \Omega$.

Remarque : Cela peut ne pas être requis pour certains endroits aux États-Unis.

PENDANT LE TEST DE FONCTIONNEMENT

Contrôle des fuites électriques

Pendant le **test de fonctionnement**, utiliser une sonde électronique et un multimètre pour exécuter un test de fuite électrique complet.

Si une fuite d'électricité est détectée, éteindre immédiatement l'appareil et appeler un électricien agréé pour rechercher et résoudre la cause de la fuite.

Remarque : Cela peut ne pas être requis pour certains endroits aux États-Unis.

ATENTION - RISQUE DE CHOC ÉLECTRIQUE

TOUT LE CÂBLAGE DOIT ÊTRE CONFORME AUX CODES ÉLECTRIQUES LOCAUX ET NATIONAUX ET DOIT ÊTRE INSTALLÉ PAR UN ÉLECTRICIEN SOUS LICENCE.

Contrôles de fuites de gaz

Il existe deux méthodes différentes pour vérifier les fuites de gaz.

Méthode savon et eau

À l'aide d'une brosse douce, appliquer de l'eau savonneuse ou un détergent liquide sur tous les points de raccordement des tuyaux de l'unité intérieure et de l'unité extérieure. La présence de bulles indique une fuite.

Méthode du détecteur de fuite

Si un détecteur de fuite est utilisé, consulter le manuel d'utilisation de l'appareil pour connaître les instructions d'utilisation appropriées.

APRÈS AVOIR RÉALISÉ DES CONTRÔLES DE FUITE DE GAZ

Après avoir vérifié que tous les points de raccordement des tuyaux **NE FUIENT PAS**, remplacer le couvercle de la vanne sur l'unité extérieure.

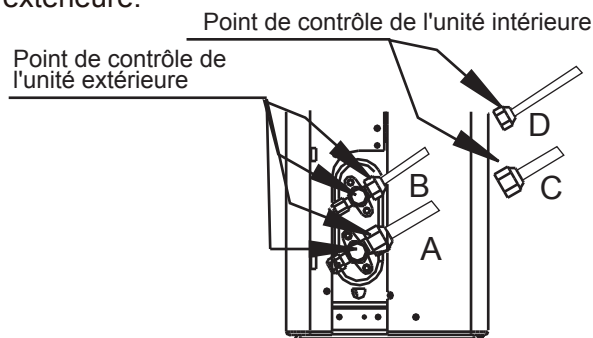

- A : Vanne d'arrêt basse pression
- B : Vanne d'arrêt haute pression
- C et D : Écrous évasés de l'unité intérieure

Test de fonctionnement

Instructions de test de fonctionnement

Exécuter le **test de fonctionnement** pendant au moins 30 minutes.

1. Raccorder l'alimentation à l'unité.
2. Appuyer sur le bouton **MARCHE/ARRÊT** de la télécommande pour l'allumer.
3. Appuyer sur le bouton **MODE** pour faire défiler les fonctions suivantes, une par une :
 - **REFROIDISSEMENT** - Sélectionner la température la plus basse possible
 - **CHAUFFAGE** - Sélectionner la température la plus élevée possible
4. Laisser chaque fonction s'exécuter pendant 5 minutes et effectuer les vérifications suivantes :

Liste des contrôles à effectuer	PASSE/ÉCHOUÉ	
Pas de fuite électrique		
L'unité est correctement mise à la terre		
Toutes les bornes électriques sont correctement couvertes		
Les unités intérieures et extérieures sont solidement installées		
Aucun point de raccordement des tuyaux ne fuit	Extérieur (2) :	Intérieur (2) :
L'eau s'écoule correctement du tuyau d'évacuation		
Toute la tuyauterie est correctement isolée		
L'unité exécute la fonction REFROIDISSEMENT correctement		
L'unité exécute la fonction CHAUFFAGE correctement		
Les volets de l'unité intérieure tournent correctement		
L'unité intérieure répond à la télécommande		

DOUBLE CONTRÔLE DES RACCORDEMENTS DE TUYAUX

Pendant le fonctionnement, la pression du circuit de réfrigérant augmente. Cela peut révéler des fuites qui n'étaient pas présentes lors de la vérification initiale. Pendant le test, prendre le temps de vérifier deux fois que tous les points de raccordement des tuyaux de réfrigérant ne présentent pas de fuites. Se reporter à la section **Contrôle des fuites de gaz** pour des instructions.

5. Une fois l'exécution du test terminée avec succès et si tous les points de contrôle de la liste de contrôles à effectuer sont réussis, procéder comme suit :
 - a. Avec la télécommande, ramener l'appareil à sa température de fonctionnement normale.
 - b. En utilisant du ruban isolant, enrayer les connexions du tuyau de réfrigérant laissées découvertes pendant le processus d'installation de l'unité intérieure.

SI LA TEMPÉRATURE AMBIANTE EST INFÉRIEURE À 16 °C (60 °F)

Il est impossible d'utiliser la télécommande pour activer la fonction **REFROIDISSEMENT** lorsque la température ambiante est inférieure à 16°C. Dans ce cas utiliser le bouton de **COMMANDE MANUELLE** pour tester la fonction **REFROIDISSEMENT**.

1. Soulever le panneau avant de l'unité intérieure jusqu'à ce qu'il s'enclenche.
2. Le bouton de **COMMANDE MANUELLE** est situé du côté droit de l'unité. Appuyer de fois pour sélectionner la fonction **REFROIDISSEMENT**.
3. Exécuter un test de fonctionnement normal.

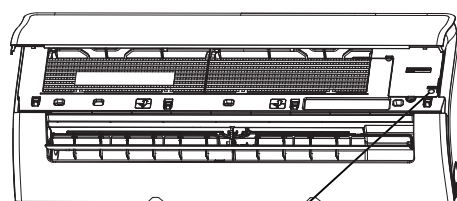

Bouton de commande manuelle

Emballage et déballage de l'appareil

Instructions pour l'emballage et le déballage de l'appareil :

Déballage :

Unité intérieure :

1. Coupez le ruban d'étanchéité sur le carton avec un couteau, une coupe à gauche, une coupe au milieu et une coupe à droite.
2. Utilisez l'étau pour retirer les clous de fermeture sur le dessus du carton.
3. ouvrez le carton.
4. retirez la plaque de support central si elle est incluse.
5. Sortez l'emballage des accessoires et le fil de connexion s'il est inclus.
6. Sortez la machine du carton et posez-la à plat.
7. Retirez la mousse d'emballage gauche et droite ou la mousse d'emballage supérieure et inférieure, détachez le sac d'emballage.

Unité extérieure

1. couper la courroie d'emballage.
2. sortir l'appareil du carton.
3. retirer la mousse de l'unité.
4. retirer le sac d'emballage de l'appareil.

Emballage :

Unité intérieure :

1. Mettez l'unité intérieure dans le sac d'emballage.
2. Fixez les mousses d'emballage gauche et droite ou les mousses d'emballage supérieure et inférieure à l'unité.
3. Placez l'unité dans le carton, puis placez l'emballage des accessoires.
4. Fermez le carton et scellez-le avec le ruban adhésif.
5. L'utilisation de la ceinture d'emballage si nécessaire.

Unité extérieure :

1. Mettez l'unité extérieure dans le sac d'emballage.
2. Mettez la mousse de fond dans la boîte.
3. Placez l'unité dans le carton, puis mettez la mousse d'emballage supérieure sur l'unité.
4. Fermez le carton et scellez-le avec le ruban adhésif.
5. L'utilisation de la ceinture d'emballage si nécessaire

REMARQUE : Veuillez conserver tous les éléments d'emballage si vous en avez besoin à l'avenir.



Thanks for buying this WESTPOINT® air conditioner.
Please keep this user manual in a safe place

Nous vous remercions pour le choix de ce climatiseur WESTPOINT®.
Veuillez conserver précieusement ce manuel d'utilisation.

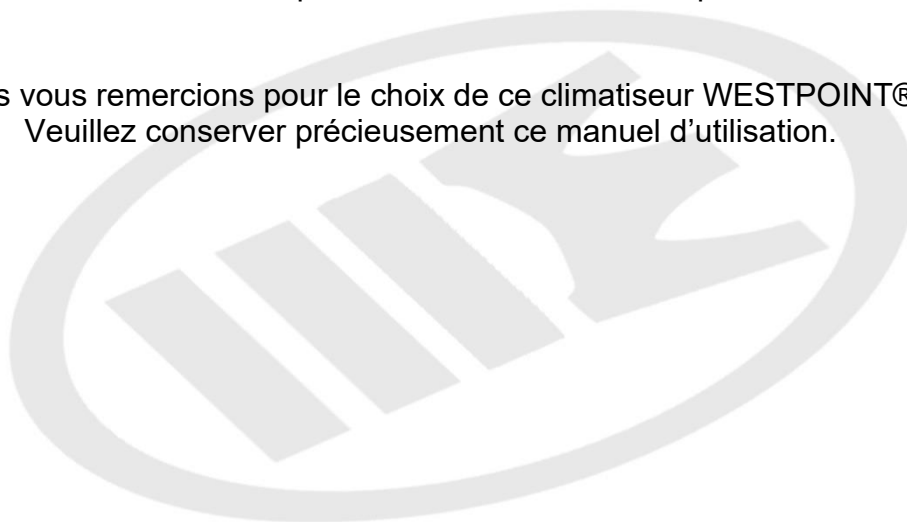

Updated on :OCT 21

*Specifications are subject to possible modifications without prior notice. Non-contractual pictures.
Les présentes spécifications sont susceptibles d'être modifiées sans préavis. Photos non contractuelles.*